

TRASLADOS

INMOVILIZACION DE MIEMBROS ANTES DEL TRASLADO

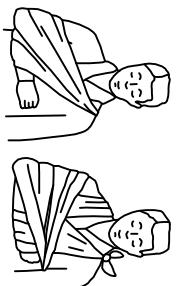

MIEMBRO SUPERIOR

RECOMENDACIONES BASICAS A TODA ACCION SOCORRIDA

Facilitar respiracion y ventilacion
Evitar manobras de compresion
Evitar movimientos bruscos
Evitar movimientos laterales

Organizar actuacion con calma
Observar continuamente al lesionado
Movilizar tranquilo con estrocha

Evitar a ser posible lesiones
de cuello al accionariado sin movimiento



MIEMBRO INFERIOR

EN CASO DE ACCIDENTE ELECTRICO
II CORTAR FLUIDO
TENER LOS EXTREMOS A PARTIR

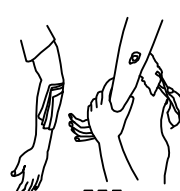

HERIDAS

LAVAR CON AGUA
TAPAR CON GASA

NO LIMPIAR
NO LIQUIDOS
NO MANIPULAR

TRASLADO SIN PRESA



LESIONES POR ACCIDOS O CASTICOS

AGUA ABUNDANTE A CUBIERTO
TAPAR SIN COMPRESION
TRASLADO SIN PRESA

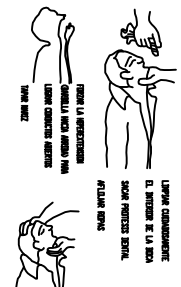

RESPIRACION DIRECTA - BOCA A BOCA

LAVAR COMPLETAMENTE
EL INTERIO DE LA BOCA
SOPOR FUERTES SERVICIO

NO HACER RESPIRACION
CANTAR EN LA BOCA
LAVAR FUERTES

AFILAR BOCA

NO HACER RESPIRACION
AL VIENTRO DEL LESIONADO

NO HACER RESPIRACION
AL VIENTRO DEL LESIONADO

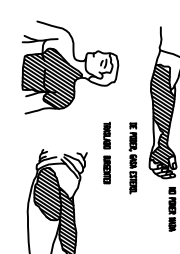

REPARAR

REPARAR GUARDAR EN
LA BOCA DEL LESIONADO
EN UN VASO CON AGUA
FRIA

NO HACER RESPIRACION
AL VIENTRO DEL LESIONADO

NO HACER RESPIRACION
AL VIENTRO DEL LESIONADO

HERIDAS SANGRANTES

HEMORRAGIAS COMPRESION ARTERIAL

LAS MANOS PRESIONAN Y CERRAN LA HERIDA EN LOS PUNTOS Y ZONAS BRIDAS

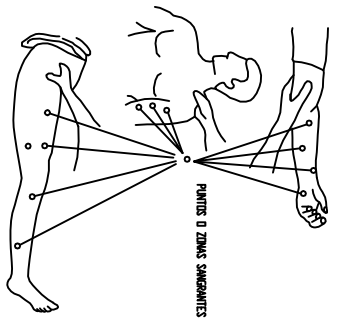

PUNTOS O ZONAS SANGRANTES

HEMORRAGIAS (CONTINUACION)

Método compresivo TORNOQUETE

NO HAYE TIEMPOS MAS DE UN VERA SIN AFILADO
LESIONADO CON TORNOQUETE ES URGENTE
SOLO SE USAR CUANDO LA COMPRESION DIRECTA
NO ES SUFICIENTE PARA PARAR LA HERIDA

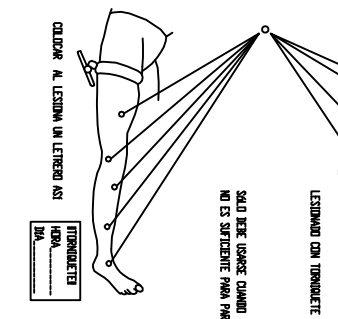

COLOCAR AL LESIONADO UN LETRERO ASI

TORNQUETE
NO
NO

PRIMEROS AUXILIOS (NO TRAUMATICOS)

PROCESO	SINTOMAS	GRAVEDAD	NO HACER	HACER
INDIGESTIONES	NAUSEAS, VOMITOS, DIARREAS, HURDAS	PEQUENA	NO DAR NADA	NO HACER NADA, QUERER VOMITAR
HAZUETS	ANGUSTIA, PERDIDA DE CONOCIMIENTO, VERTIGO	PEQUENA	NO DAR NADA	ACOSTAR, COBERTA ABILADO, TAPAR FUERTES, RESPIRACION
INTOXICACIONES	PERTURBA, MANTENIMIENTO ESCALOFRIOS, HELADO	PEQUEÑA	NO ALCORCA, NO DAR NADA	HACER VENTILACION, TAPAR AL LESIONADO
INDOLACION	JAQUECAS, GERTOS, MAREOS	PEQUEÑA	NO TAPAR, NO DAR NADA	ABRIR A LA SOMBRA, ABRIR, RESPIRACION
CRISIS NERVIOSA	GESTICION A GOTA, LUMEN, PALEO, SE TIRA AL SUELO	NO GRAVE	NO ALCORCA, NO DAR NADA	NO HACER NADA, TAPAR AL LESIONADO
EPILEPSIA	DE SU CONOCIMIENTO, SE CAER EN LA TIERRA, GEMER	NO GRAVE	NO DAR NADA	ABRIR LA BOCA, TAPAR FUERTES, RESPIRACION
EMBRAGUEZ	EXCITACION, ALTO A VINO	NO GRAVE	NO DAR NADA	ABRIR LA BOCA, TAPAR FUERTES, RESPIRACION

REMITIR EN TODOS LOS CASOS A LA SEGURIDAD S

TELEFONOS DE EMERGENCIA



BOMBEROS
☎ 080



POLICIA MUNICIPAL
☎ 092



GUARDIA CIVIL
☎ 062

SERVICIO MEDICO

DR. _____ ☎ 950 623 040

MEDICO ASISTENCIAL PARA LA OBRA

DR. _____ ☎ 600 999 567

AMBULANCIAS ☎ 112

HOSPITALES ☎ 950 14 11 88

TRASLADOS

ACCIONES GENERALES EN TRASLADOS

FORMA CORRECTA DE COLOCAR UN LESIONADO GRAVE EN UNA CAMILLA

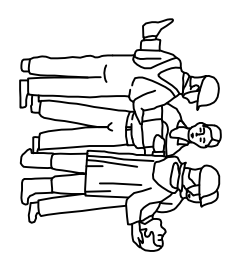

FORMA CORRECTA DE COGER UN LESIONADO GRAVE

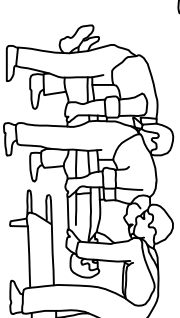

AFILAR ROPAS
NO FORZAR MIEMBROS
NO HACER MANIPULACIONES
NO DAR NADA AL LESIONADO
TRASLADAR SIN DOBLAR
NO EN COCHE QUE NO QUERA ESTIRADO
A SER POSIBLE UTILIZAR CAMILLA
TRASLADO RAPIDO PERO SEGURO

SI HAY ASFIXIA

RESPIRACION ARTIFICIAL

AFILAR ROPAS
ESTIRADO CON CABEZA COLGANDO
LIMPIAR BOCA
PROCEDER CONTINUAMENTE AL
'BOCA A BOCA'

LESIONES OCULARES

LAVAR CON AGUA ABUNDANTE

NO TOCAR
NO INTENTAR SACAR NADA
NO PODADAS
NO MANIPULAR

TAPAR SUAVEMENTE

TRASLADO (A SER POSIBLE A CENTRO HOSPITALARIO)

LESIONES NARIZ Y OIDO

TAPONAR SUAVEMENTE. TRASLADO

EPISTAXIS (NARIZ SANGRANTE) TAPONAR

		ESCUELA SUPERIOR DE INGENIERIA UNIVERSIDAD DE ALMERIA	
ESTUDIO DE SEGURIDAD Y SALUD DE: EXPLOTACION AGRICOLA EN EL T.M. DE BERJA (ALMERIA)			
FECHA: SEPTIEMBRE 2011		SITUACION: TERMINO MUNICIPAL DE BERJA (ALMERIA)	
PLANO: PRIMEROS AUXILIOS		ESCALA: VARIAS LA ALUMNA	
			3
Fdo: Rocio del Mar Linares Ojeda			