

En este apartado se incluyen croquis-esquemas de todas aquellas operaciones que deben evitarse durante la ejecución de la obra. Además, también aparecen dibujos de los distintos elementos de protección y prevención.

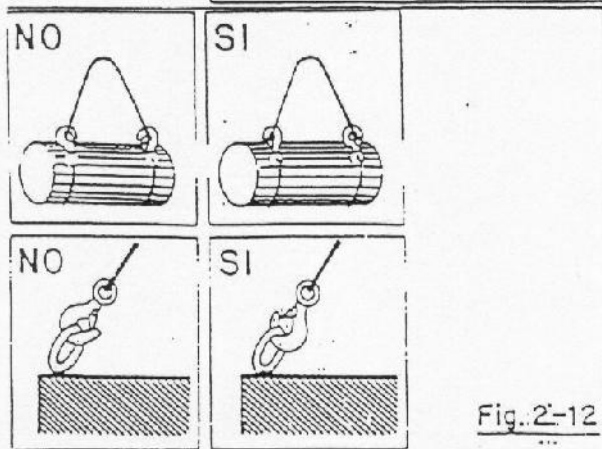

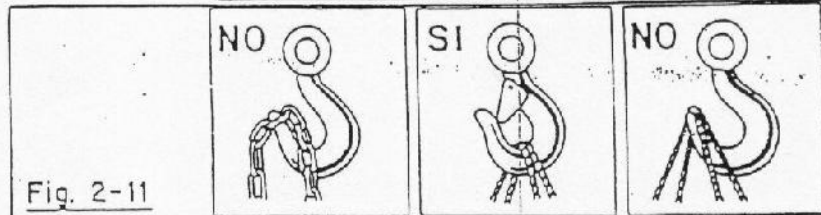

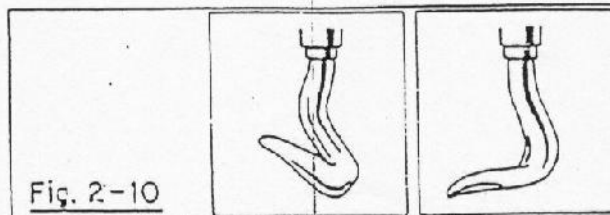

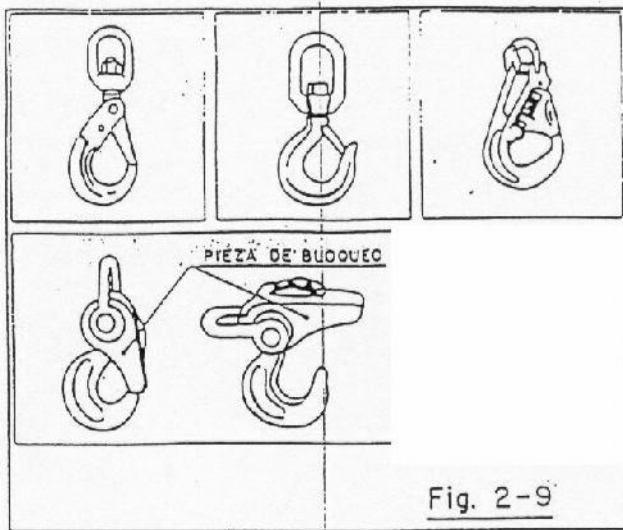
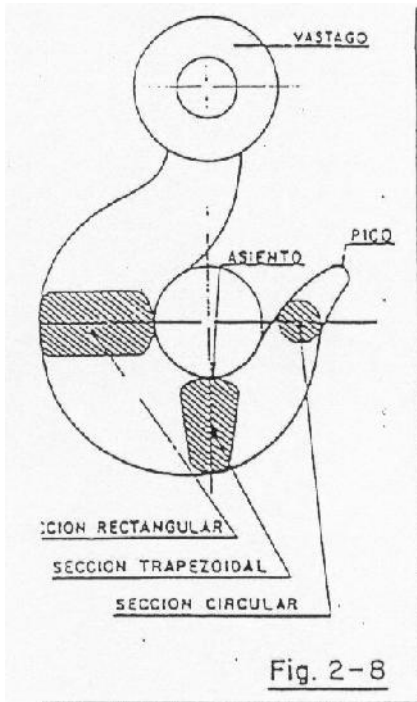
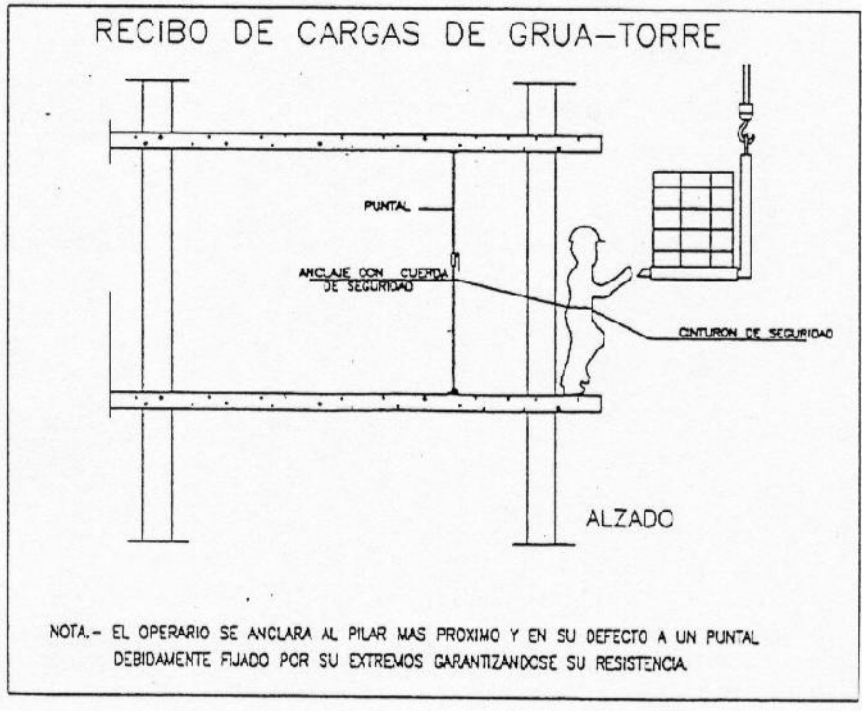
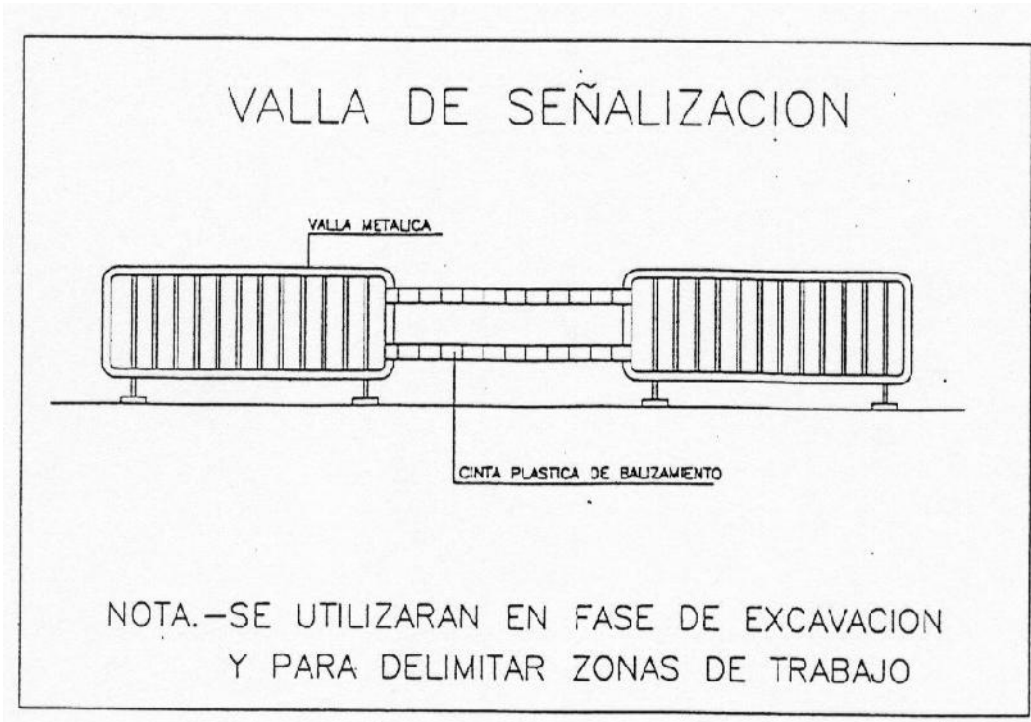
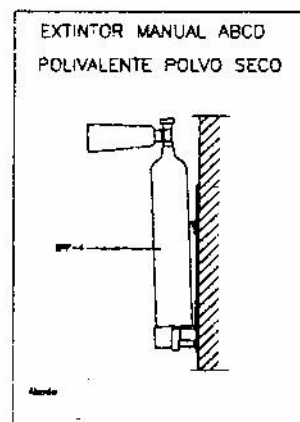
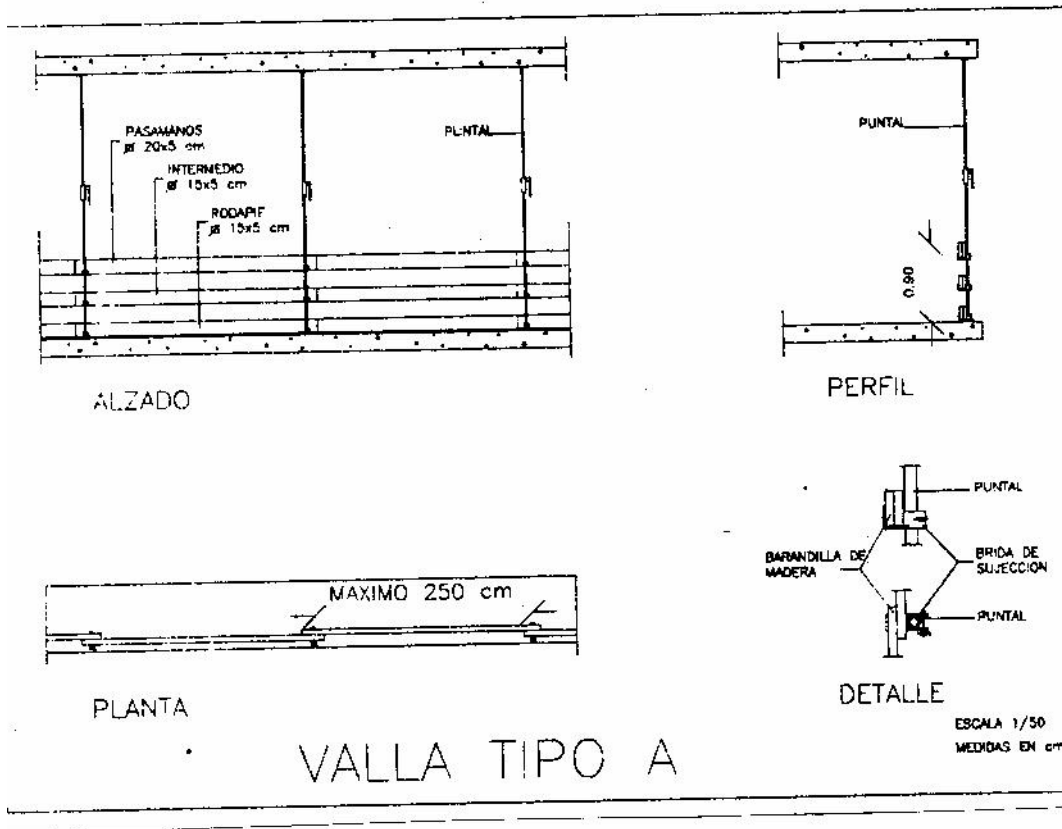
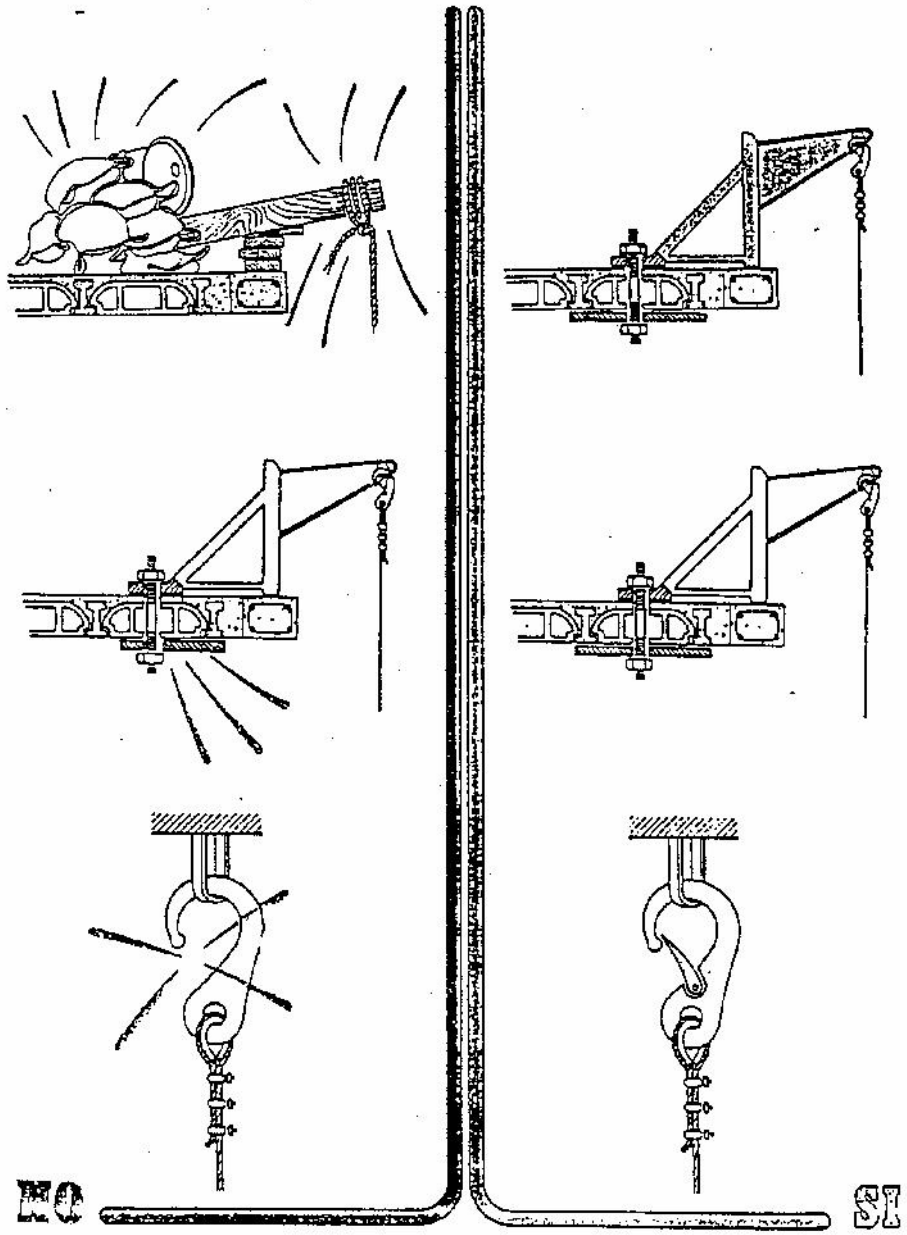

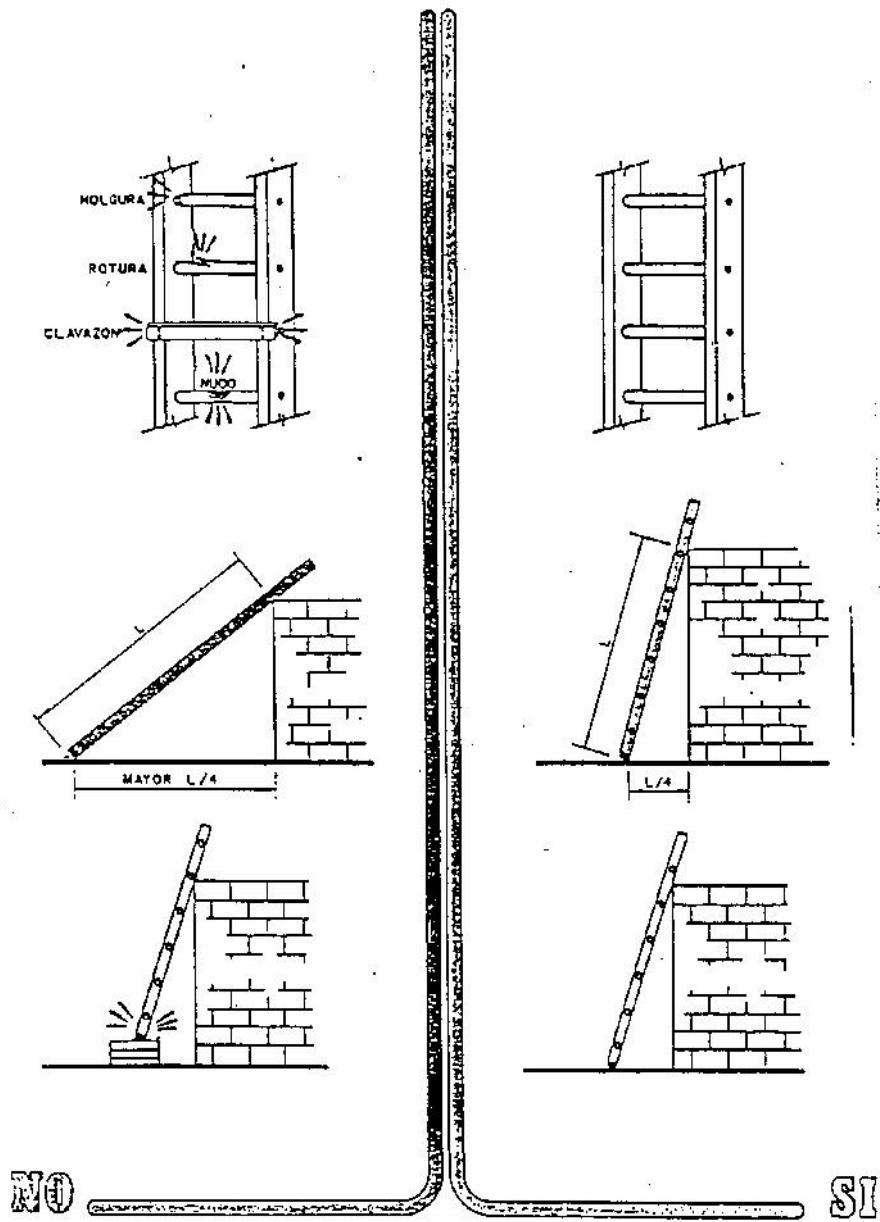

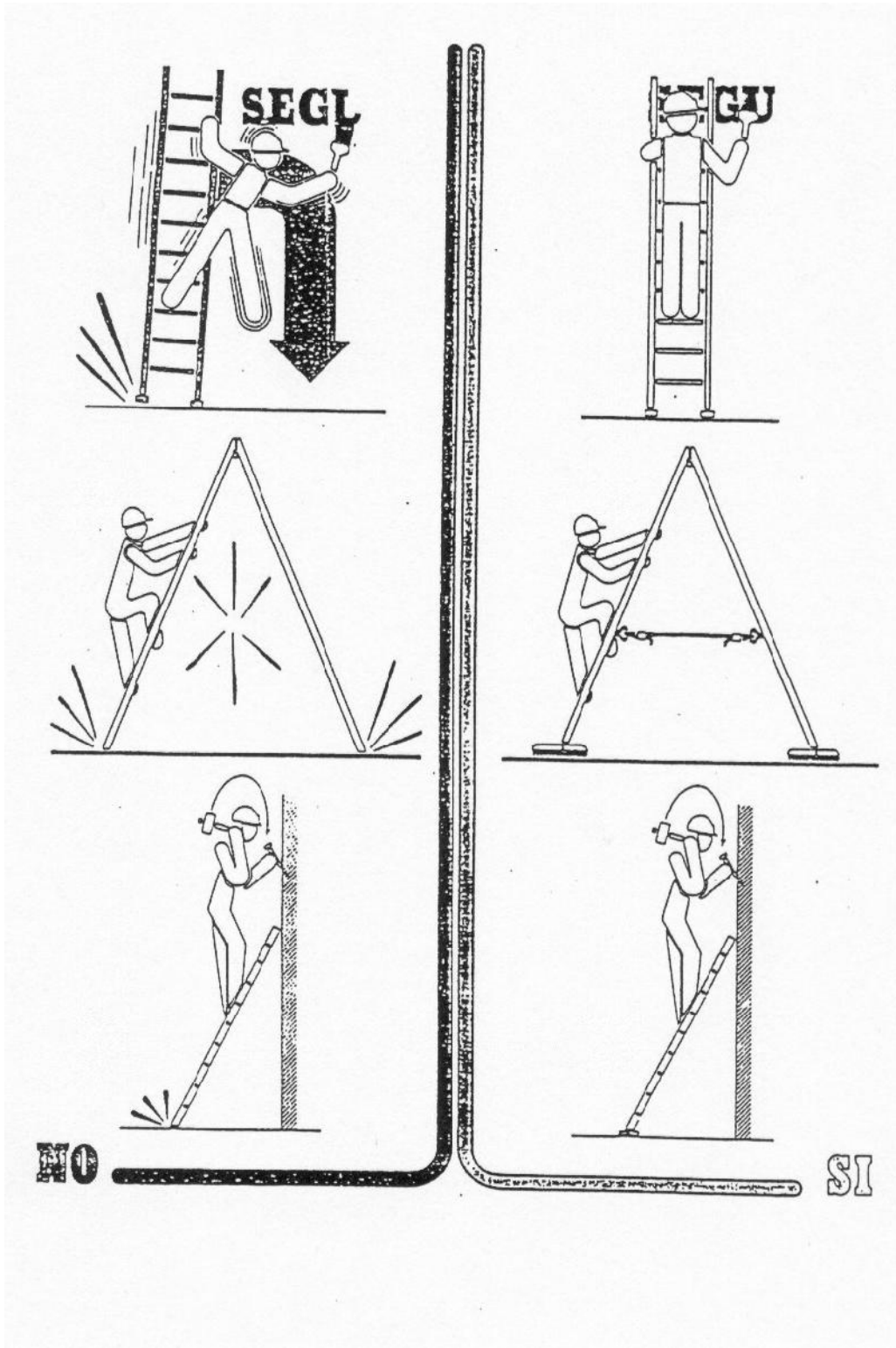

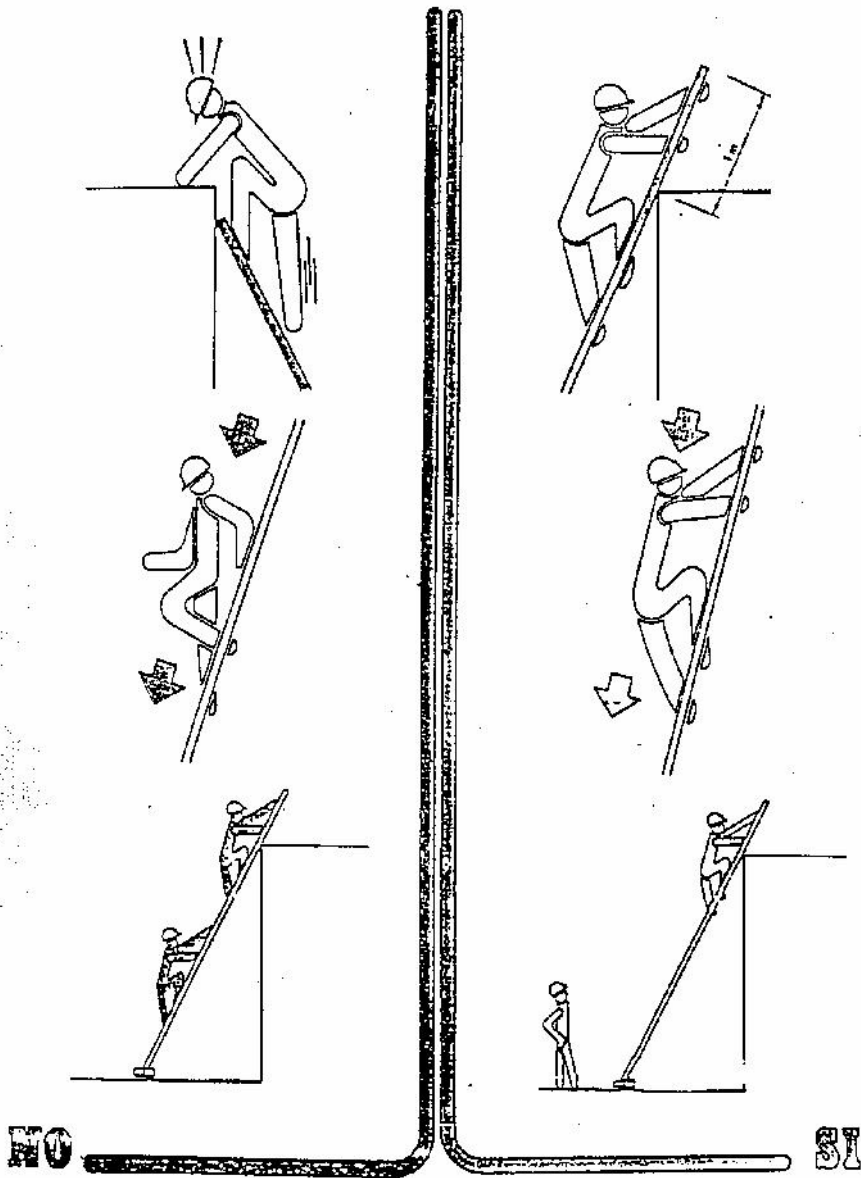

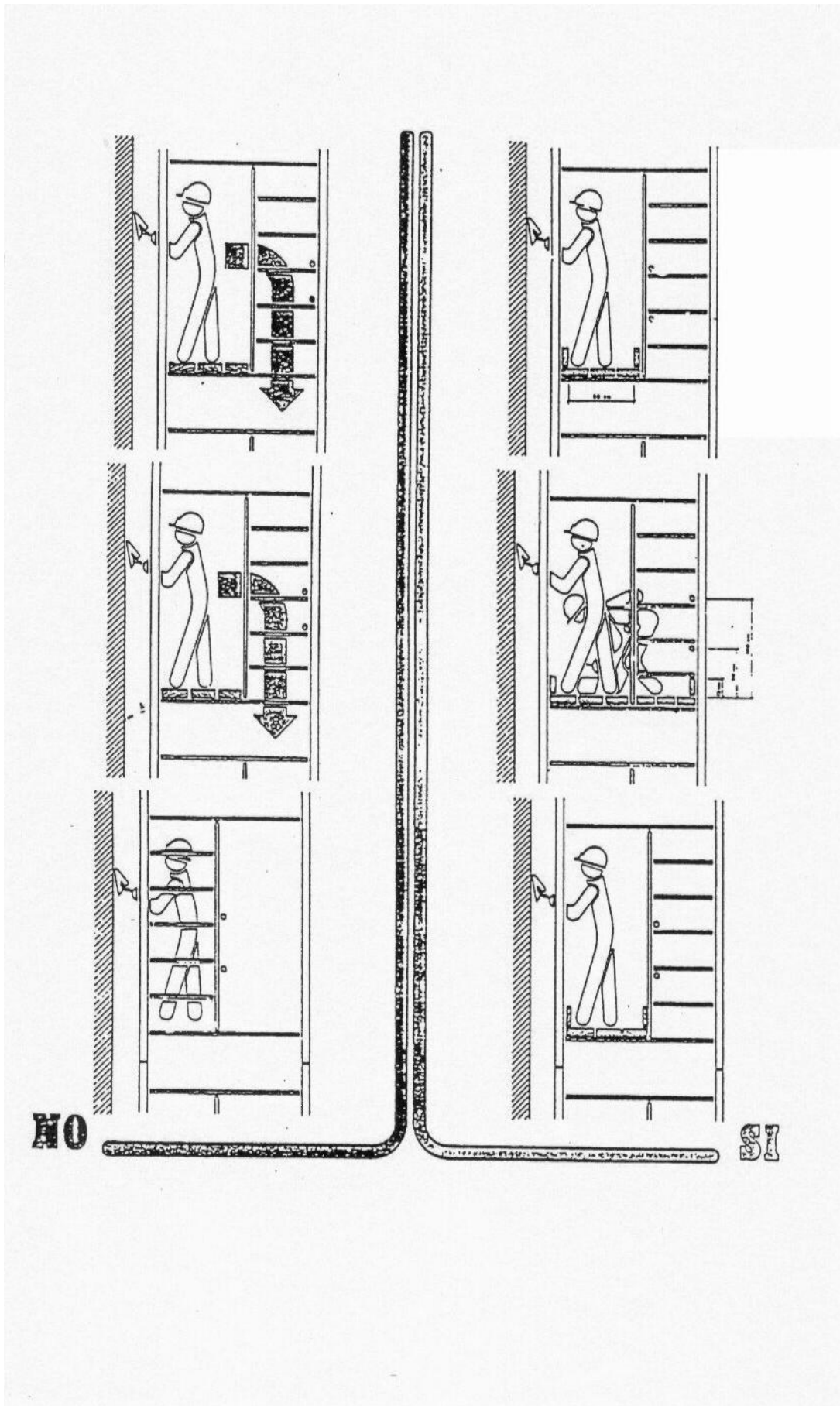



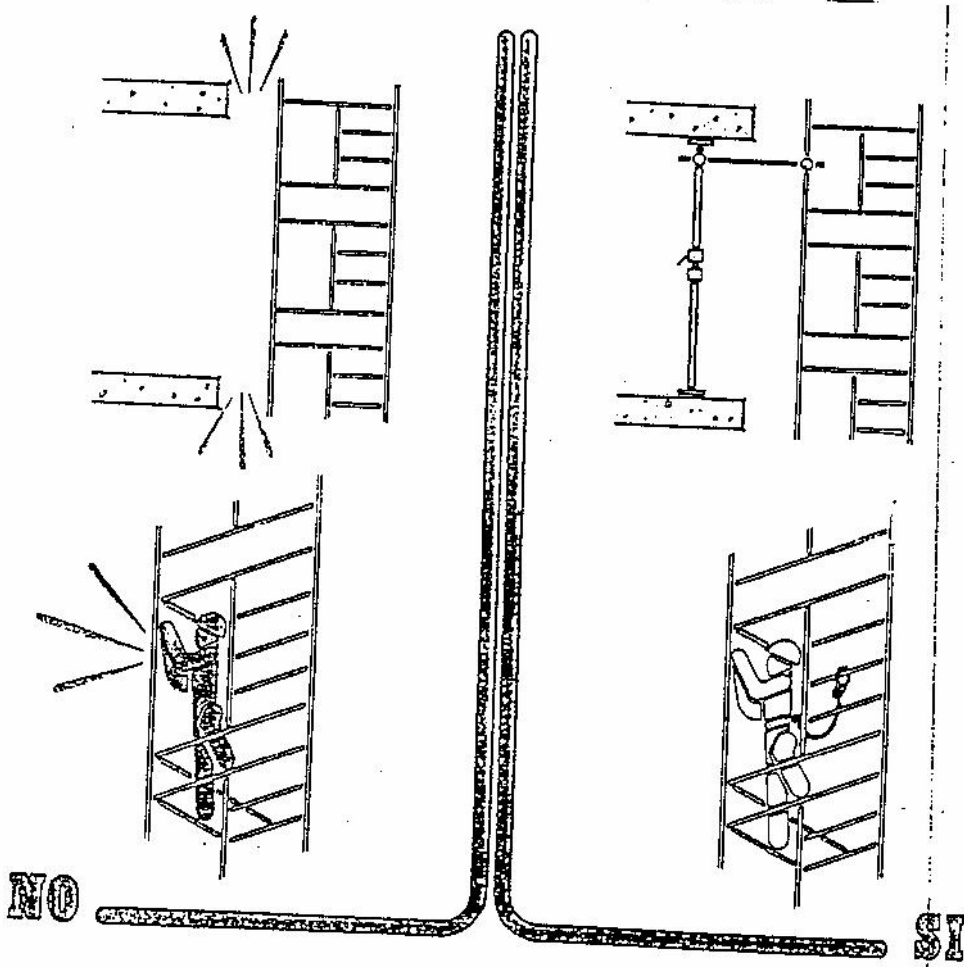

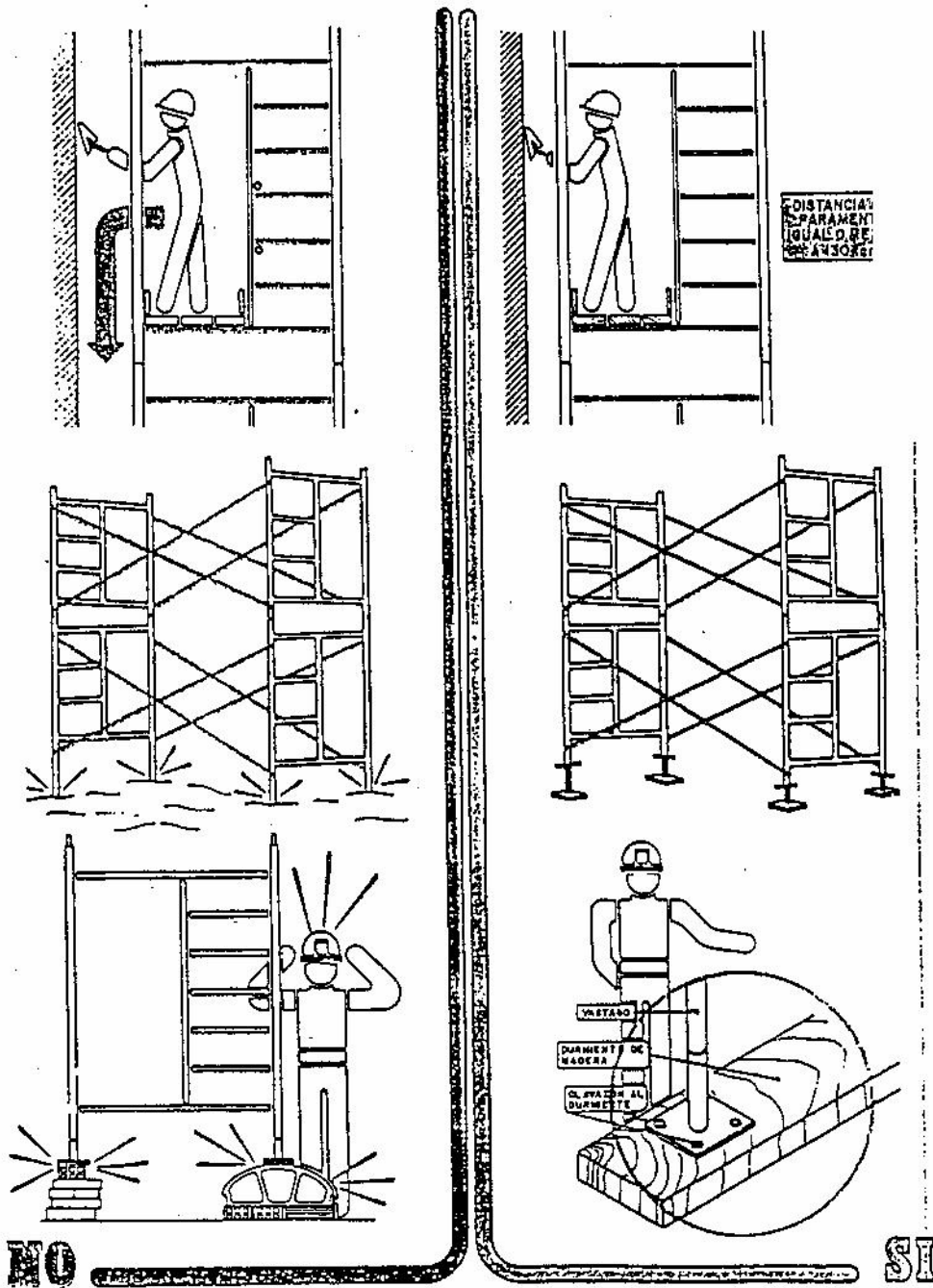

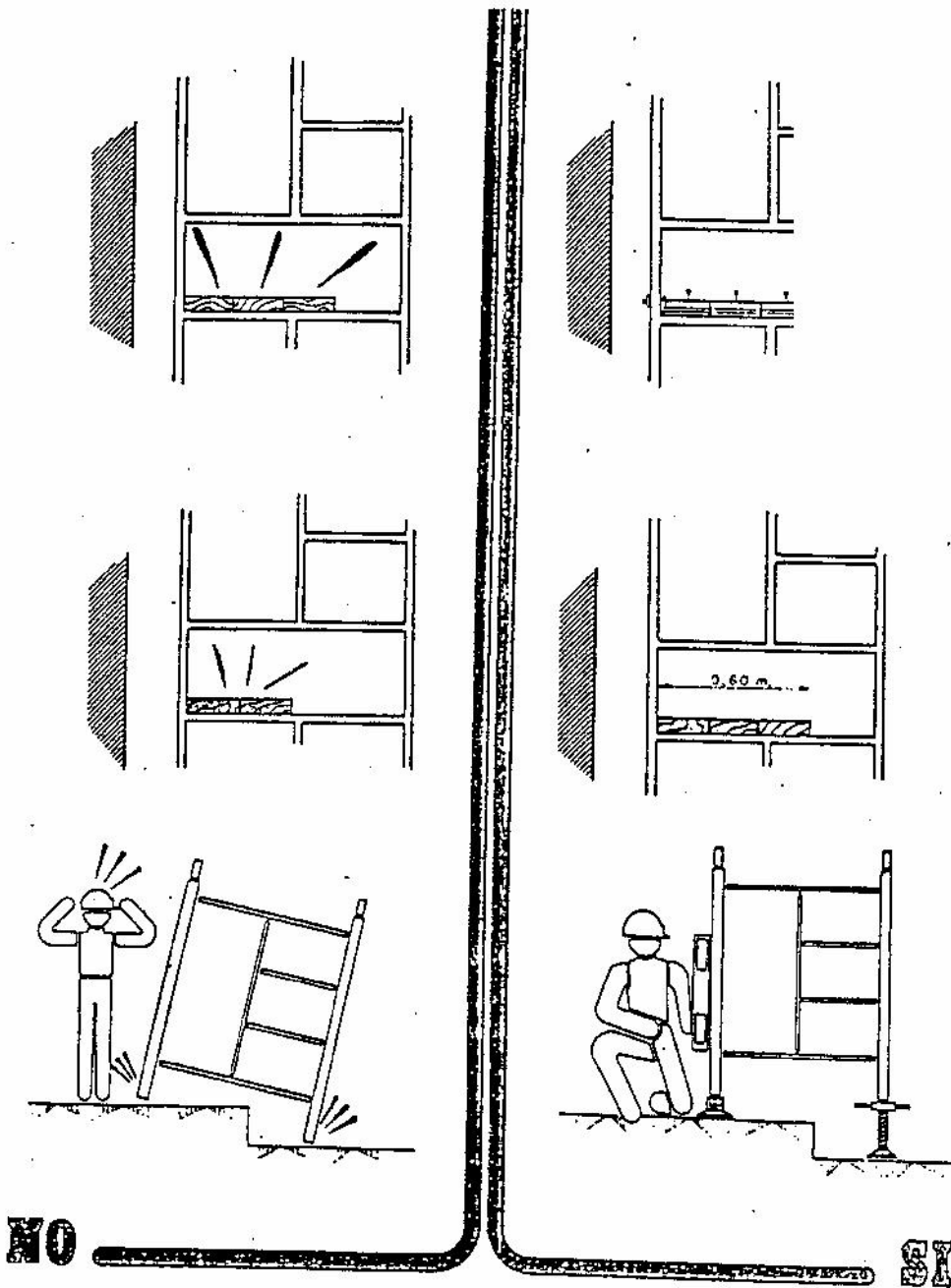

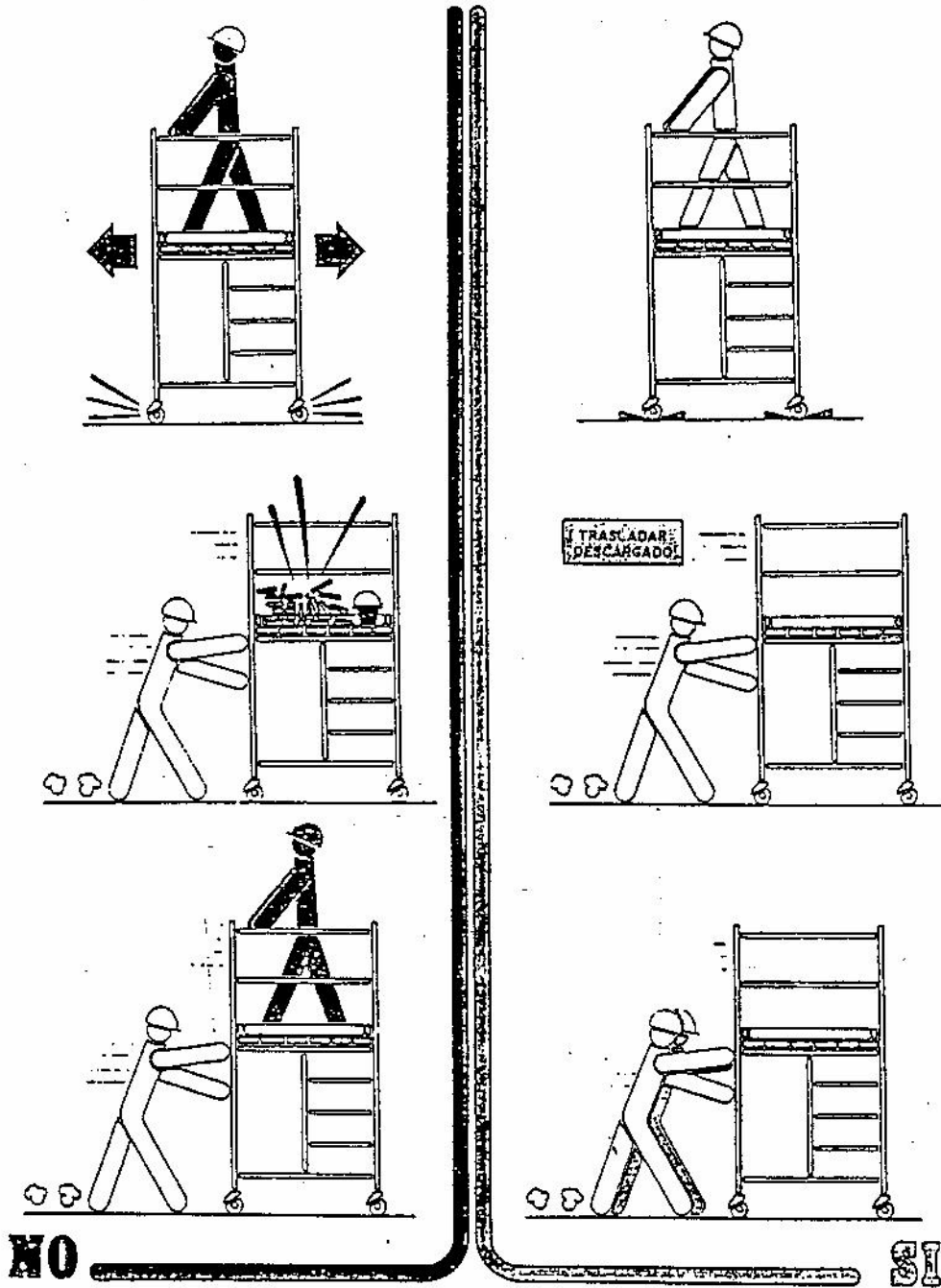

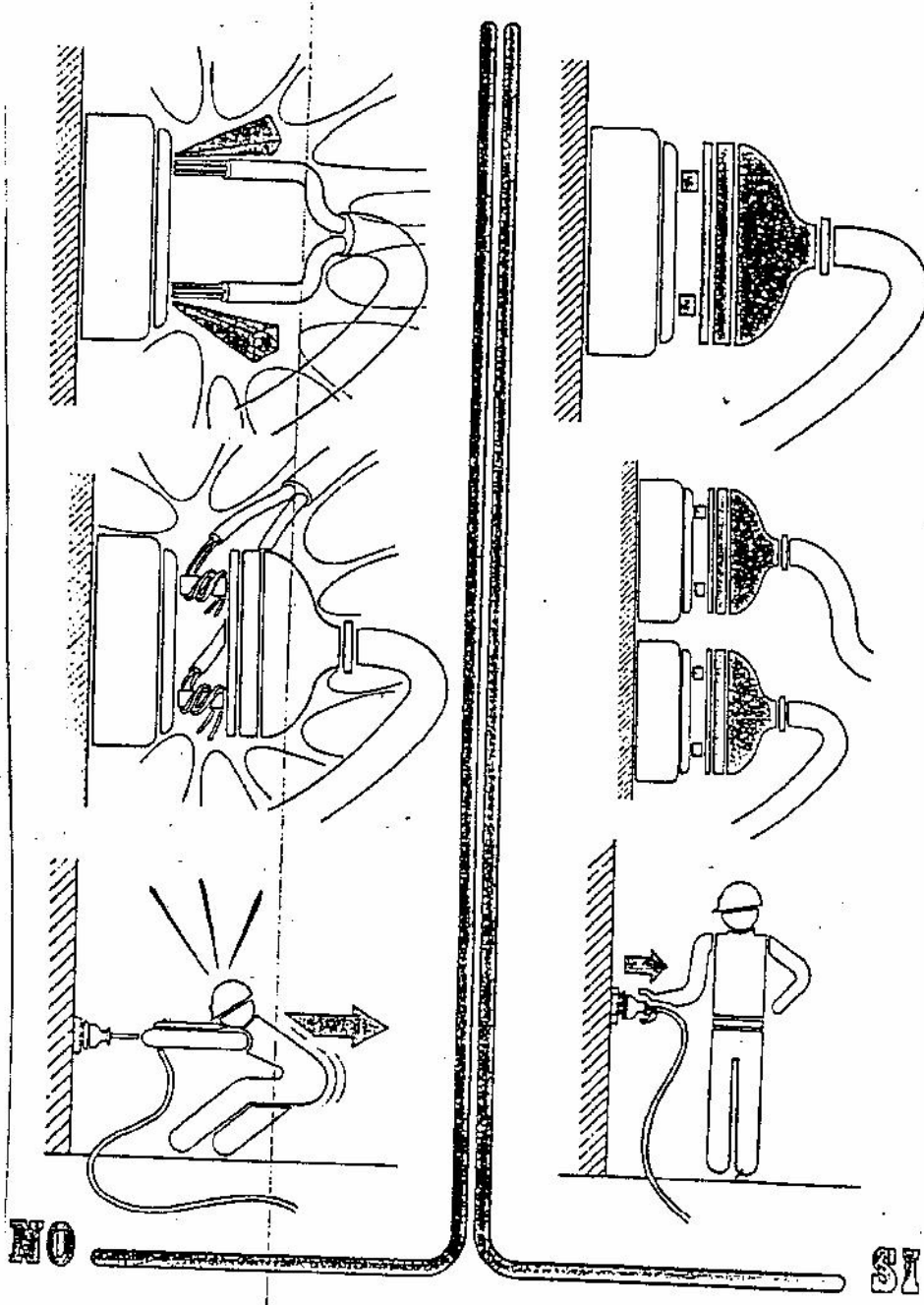

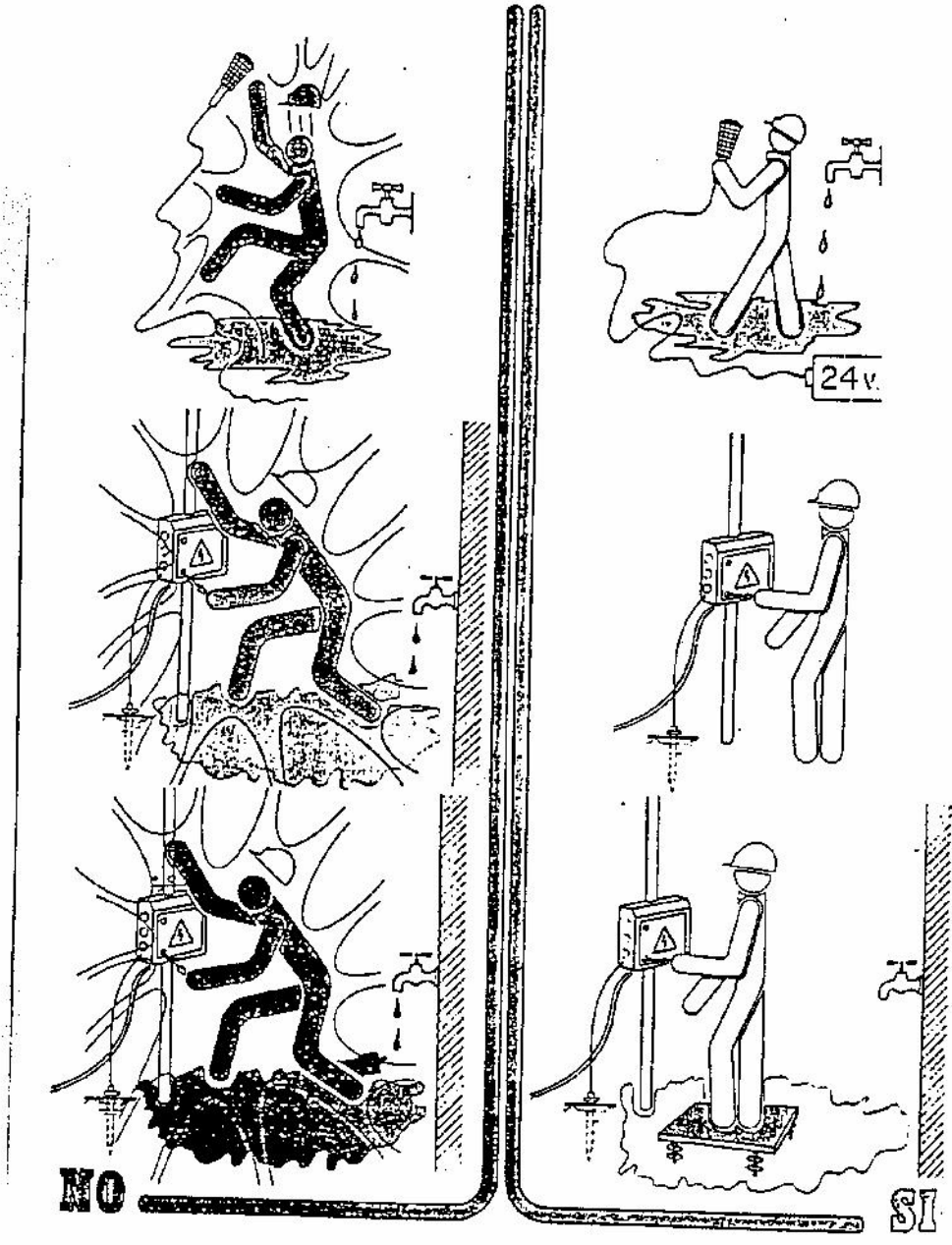

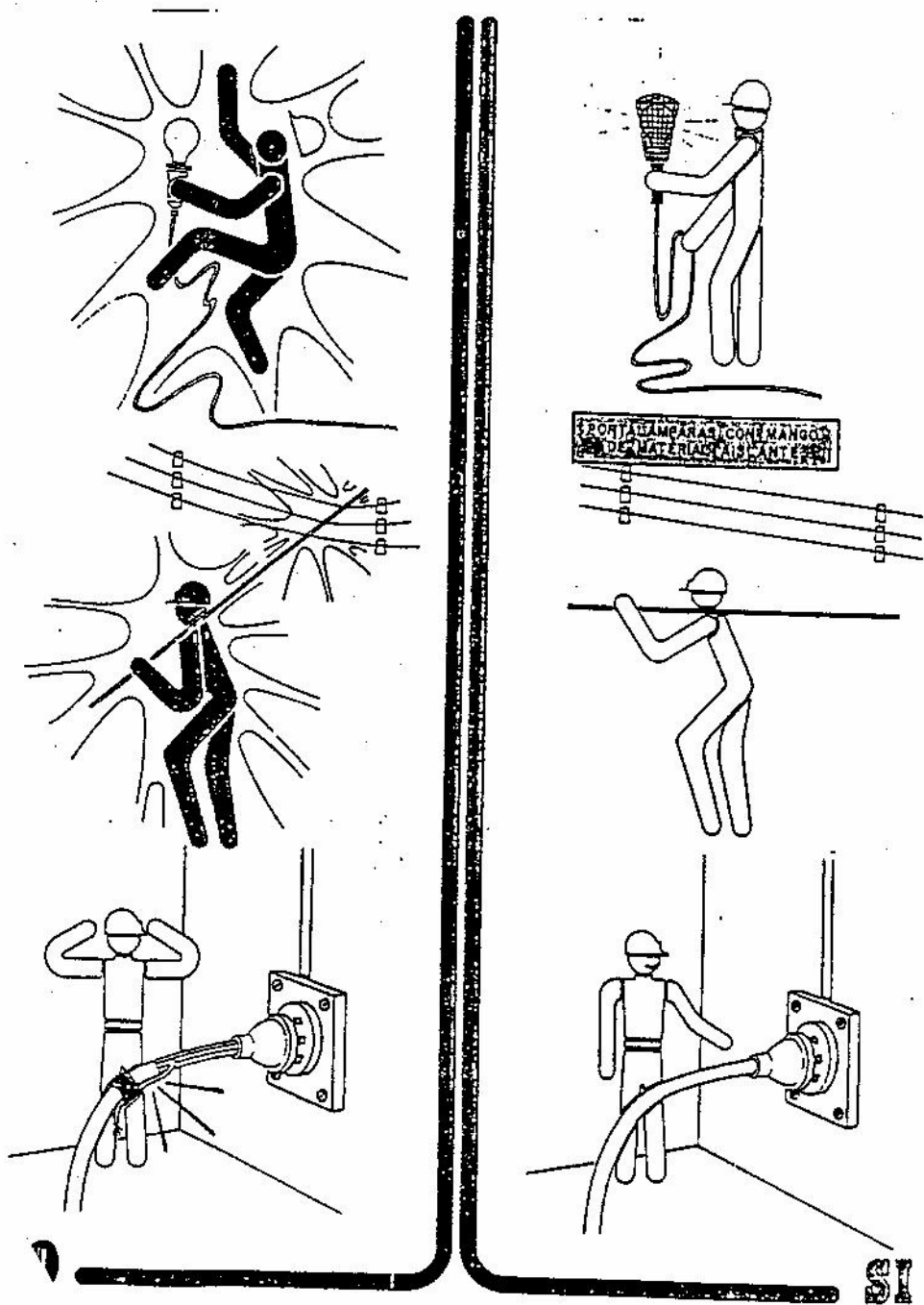

PROTECCION HUECOS VERTICALES

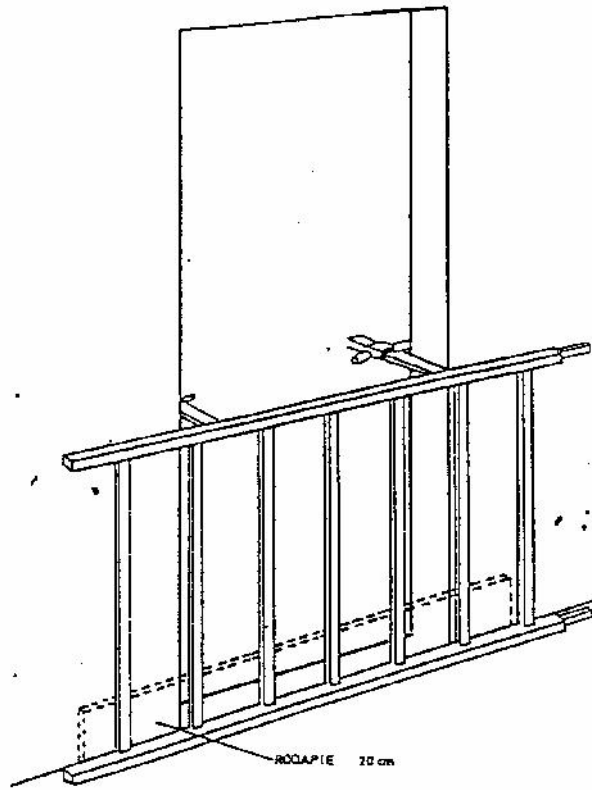

MARQUESINAS DE PROTECCION

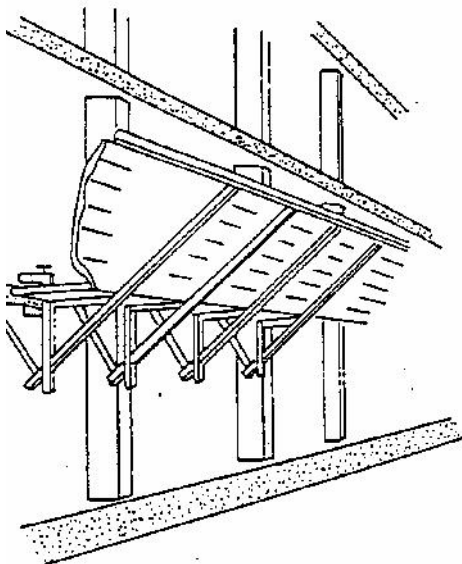

COLOCACIONE DE REDES

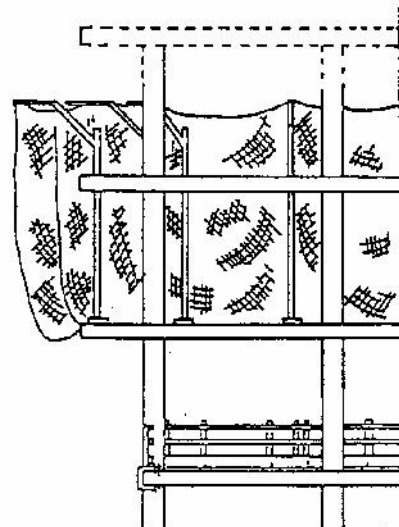





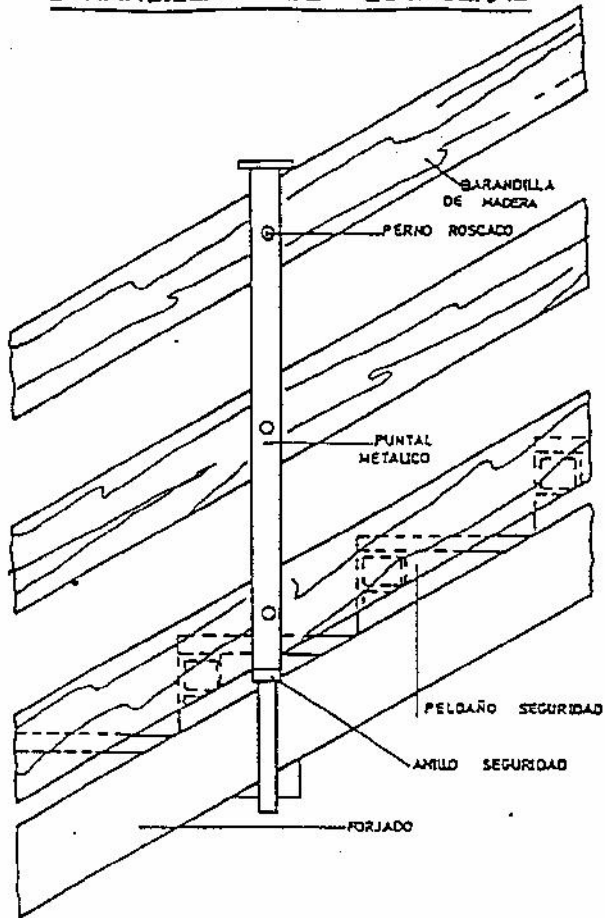

### BARANDILLAS DE ESCALERAS

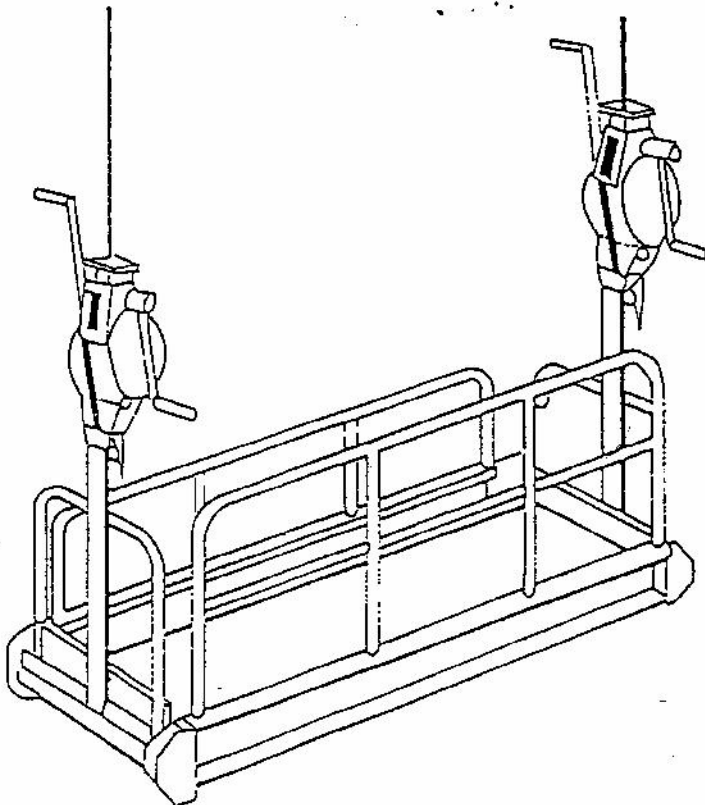

### ANDAMIÓS





**A) GESTOS GENERALES**



Significado	Descripciones	Ilustración
Comienzo Atención Toma de mando	Los dos brazos extendidos de forma horizontal, las palmas de las manos hacia adelante	
Alto Interrupción Fin del movimiento	El brazo derecho extendido hacia arriba, la palma de la mano derecha hacia adelante	
Fin de las operaciones	Las dos manos juntas a la altura del pecho	

SEÑALIZACIÓN DE SEGURIDAD

**B) MOVIMIENTOS VERTICALES**

Significado	Descripción	Ilustración
Izar	Brazo derecho extendido hacia arriba, la palma de la mano derecha hacia adelante describiendo lentamente un círculo	
Bajar	Brazo derecho extendido hacia abajo, palma de la mano derecha hacia el interior, describiendo lentamente un círculo	
Distancia vertical	Las manos indican la distancia	

**C) MOVIMIENTOS HORIZONTALES**

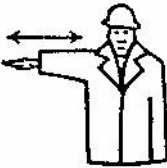
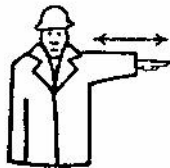
Significado	Descripción	Ilustración
Avanzar	Los dos brazos doblados, las palmas de las manos hacia el interior, los antebrazos se mueven lentamente hacia el cuerpo	
Retroceder	Los dos brazos doblados, las palmas de las manos hacia el exterior, los antebrazos se mueven lentamente, alejándose del cuerpo	
Hacia la derecha Con respecto al encargado de las señales	El brazo derecho extendido más o menos en horizontal, la palma de la mano derecha hacia abajo, hace pequeños movimientos lentos indicando la dirección	
Hacia la izquierda Con respecto al encargado de las señales	El brazo izquierdo extendido más o menos en horizontal, la palma de la mano izquierda hacia abajo, hace pequeños movimientos lentos indicando la dirección	

Significado	Descripción	Ilustración
Distancia horizontal	Las manos indican la distancia	

**D) PELIGRO**

Significado	Descripción	Ilustración
Peligro Alto o parada de emergencia	Los dos brazos extendidos hacia arriba, las palmas de las manos hacia adelante	
Rápido	Los gestos codificados referidos a los movimientos se hacen con rapidez	
Lento	Los gestos codificados referidos a los movimientos se hacen muy lentamente	

SEÑALIZACIÓN DE SEGURIDAD



Dirección que debe seguirse (señal indicativa adicional a las anteriores)



Primeros auxilios



Camilla



Ducha de seguridad



Lavado de los ojos



### SEÑALES RELATIVAS A LOS EQUIPOS DE LUCHA CONTRA INCENDIOS



Manguera para incendios



Escalera de mano



Extintor



Teléfono para la lucha contra incendios



Dirección que debe seguirse (señal indicativa adicional a las anteriores)



Dirección que debe seguirse (señal indicativa adicional a las anteriores)



Dirección que debe seguirse (señal indicativa adicional a las anteriores)

### SEÑALES DE SALVAMENTO O SOCORRO



Vía/salida de socorro



Vía/salida de socorro



Vía/salida de socorro



Vía/salida de socorro



Vía/salida de socorro



Teléfono de salvamento

SEÑALIZACION DE SEGURIDAD



Radiaciones láser



Materias comburentes



Radiaciones no ionizantes



Campo magnético interno



Riesgo de tropezar



Caída a distinto nivel



Riesgo biológico



Baja temperatura



Materias nocivas



Dirección que debe seguirse  
(señal indicativa adicional a las anteriores)

EPI's

EQUIPOS DE PROTECCIÓN INDIVIDUAL

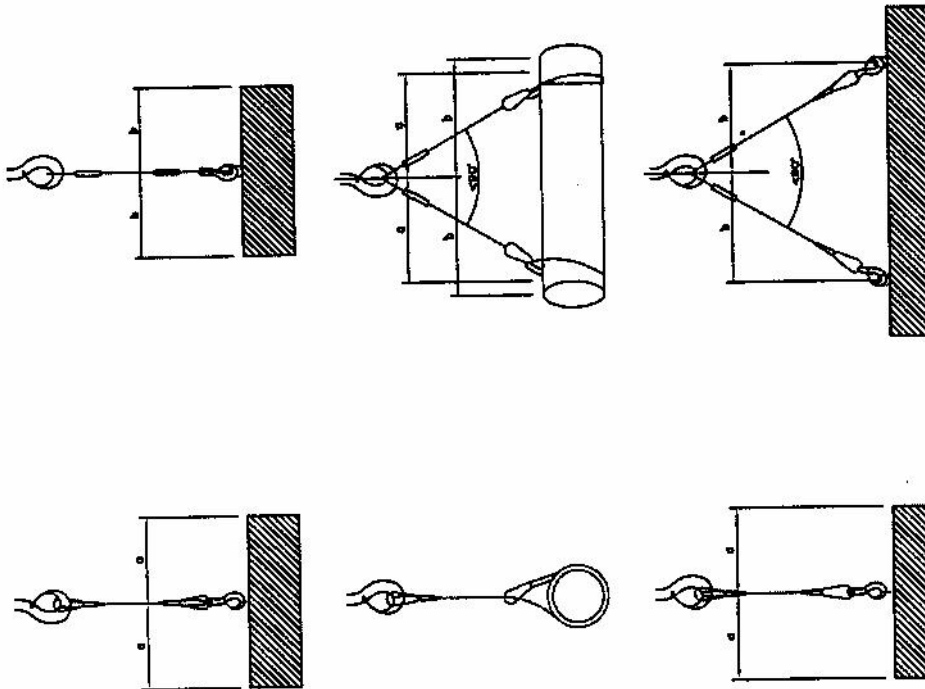
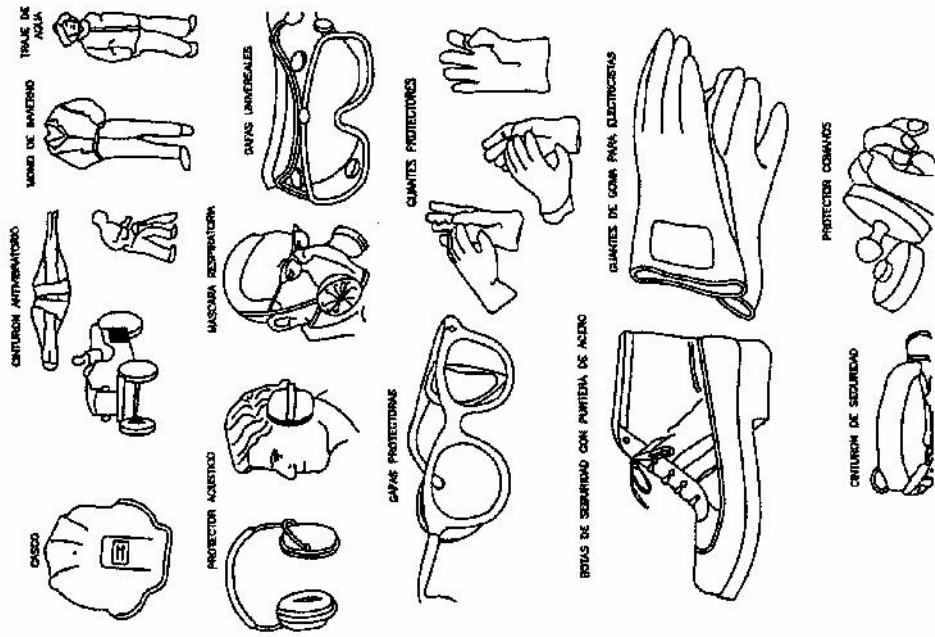

SUSTENTACIÓN DE CARGAS

MAQUINARIA AUXILIAR

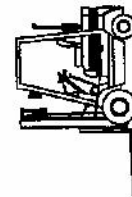
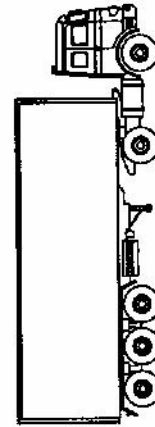
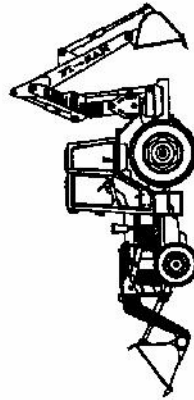
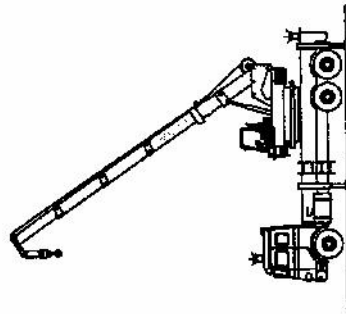
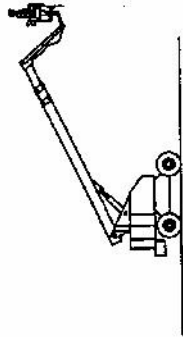



PROTECCIÓN DE HUECOS HORIZONTALES CON REDES

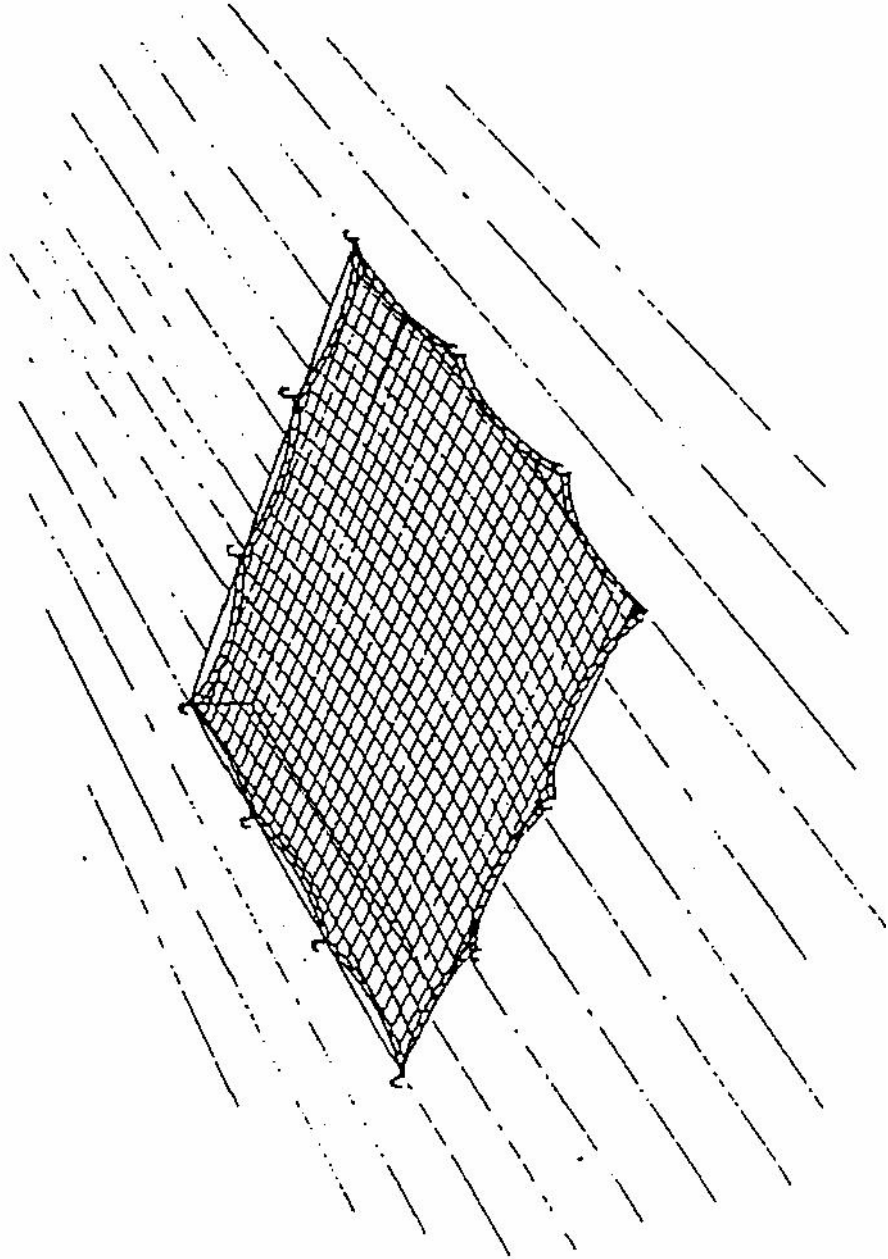

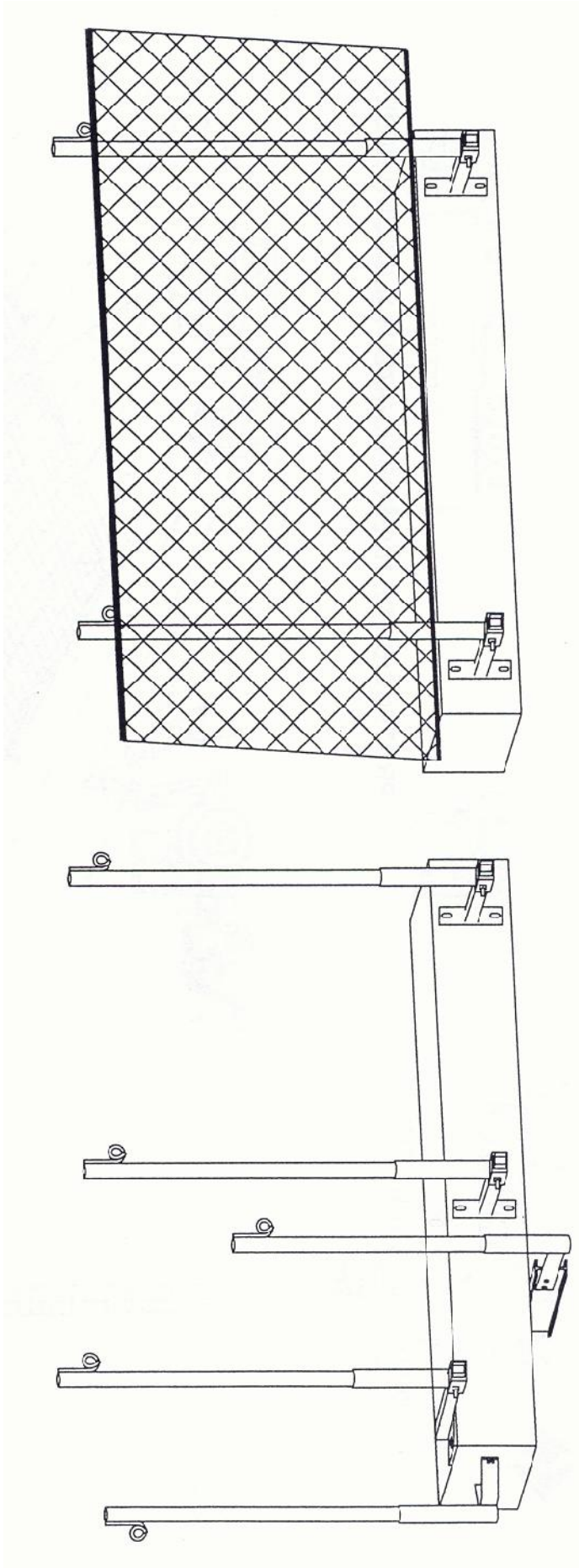

REDES DE PROTECCIÓN PERIMETRAL  
DE CUBIERTA

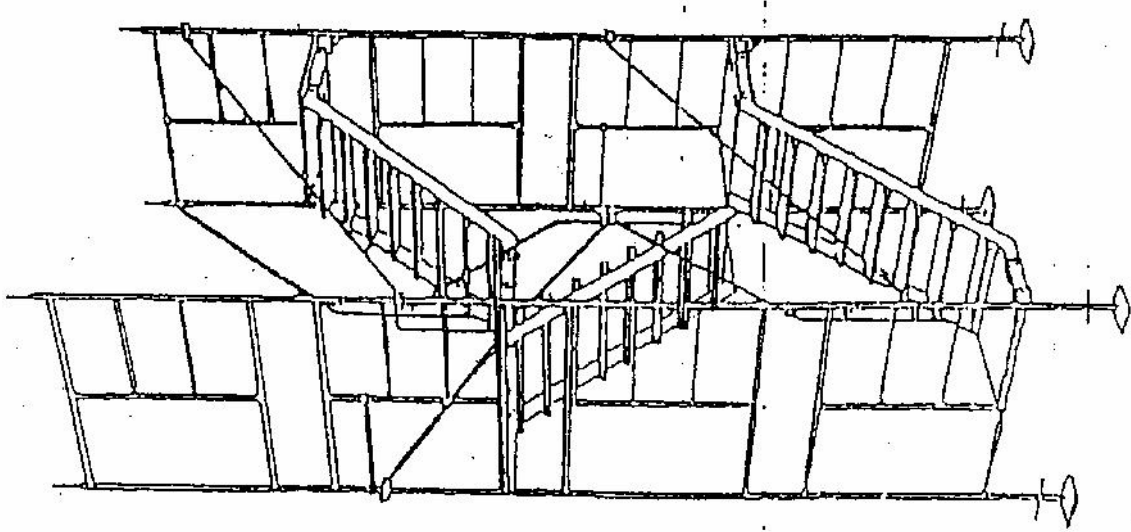

ANDAMIO TUBULAR METÁLICO DE ACCESO A CUBIERTA

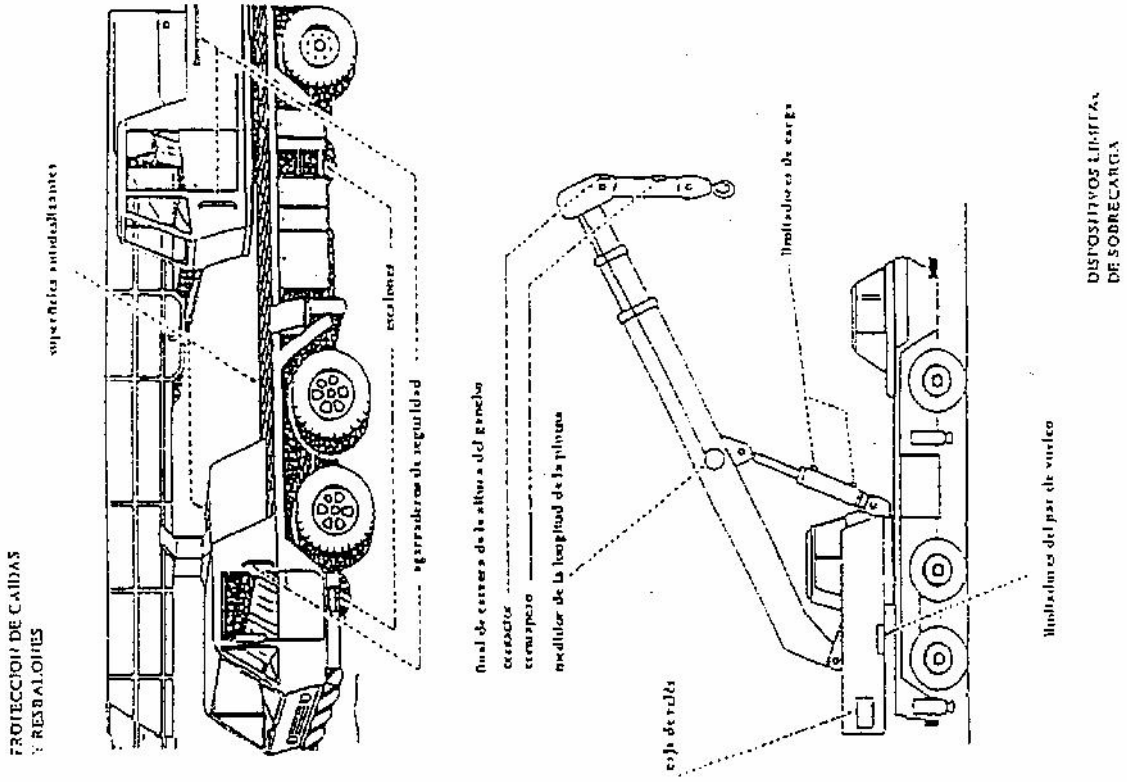

**GRÚAS MÓVILES  
DISPOSITIVOS DE PREVENCIÓN**

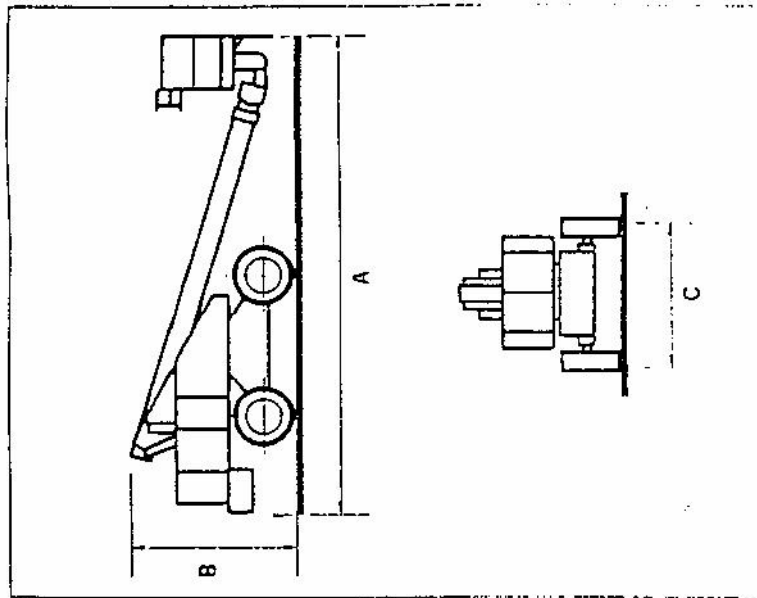

### CARGA CON DOS ESLINGAS SIN FIN

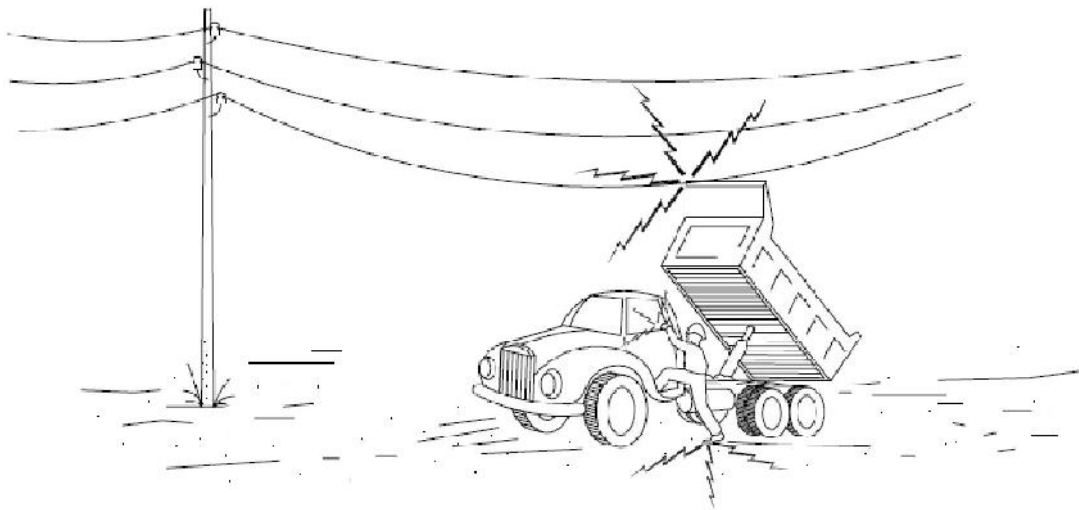
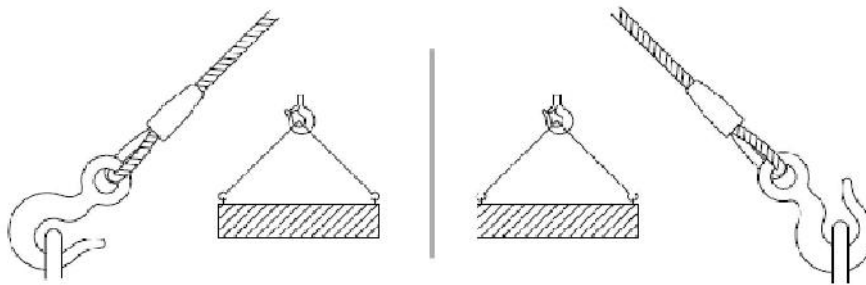

**1- EN NINGÚN CASO DESCienda LENTAMENTE.**

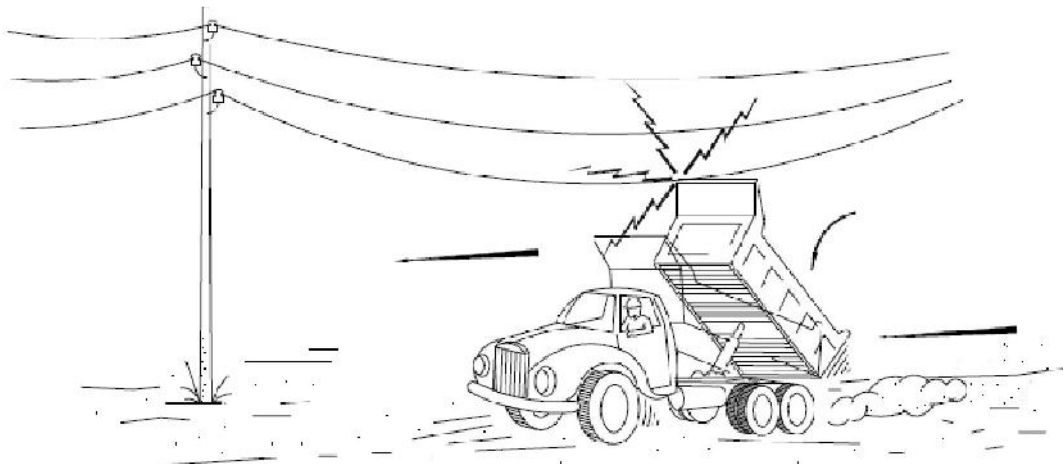

**2- SI CONTACTO, NO ABANDONE LA CABINA, INTENTE EN PRIMER LUGAR BAJARLO Y ALEJARSE.**

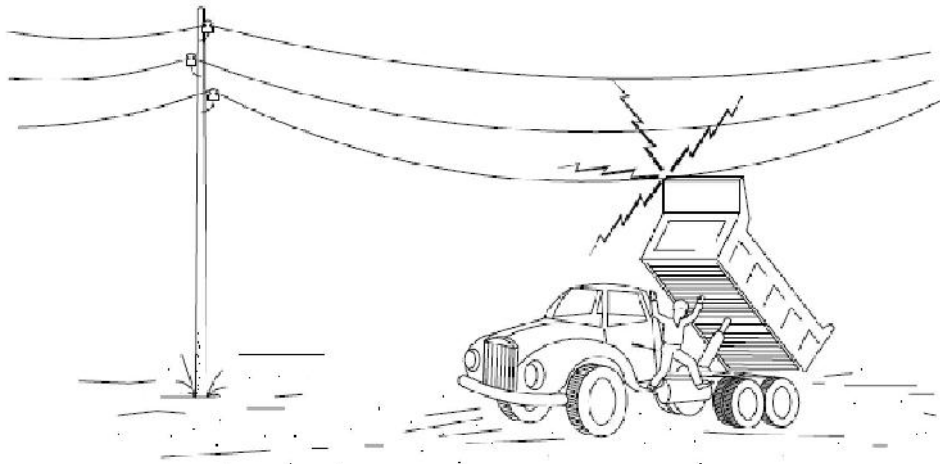

3- SI NO CONSIGUE QUE BAJE, SALTE DEL CAMIÓN LO MÁS LEJOS POSIBLE.

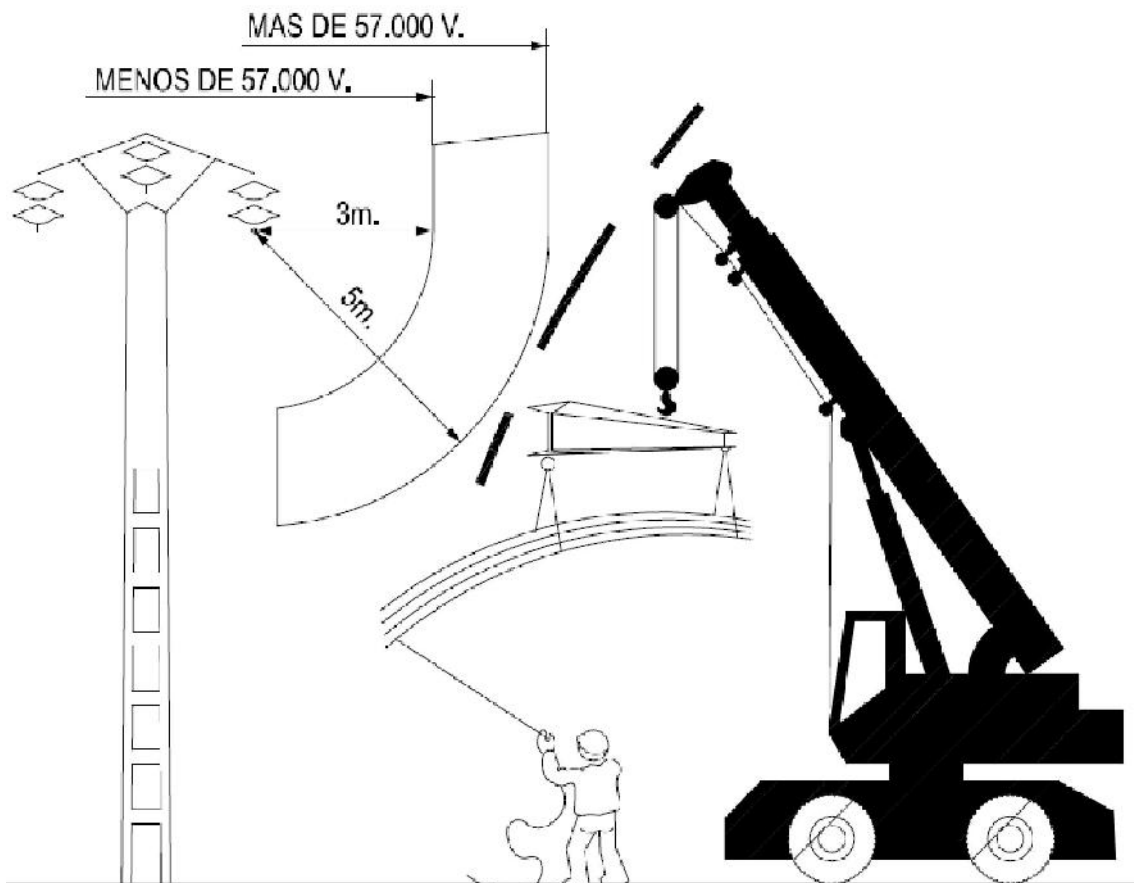

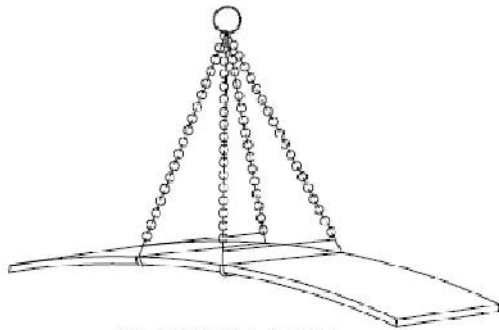

PLANCHA LARGA

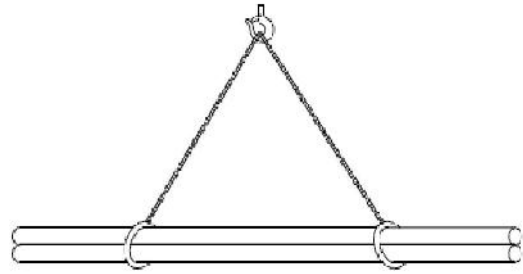

CARGA LARGA (DOS ESLINGAS)

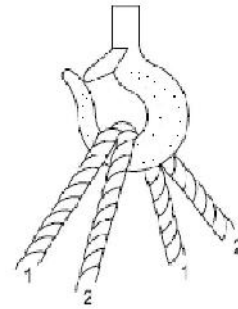
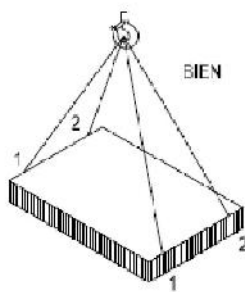
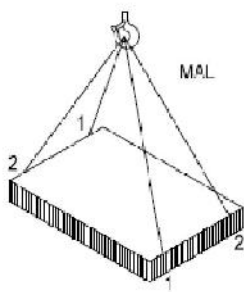

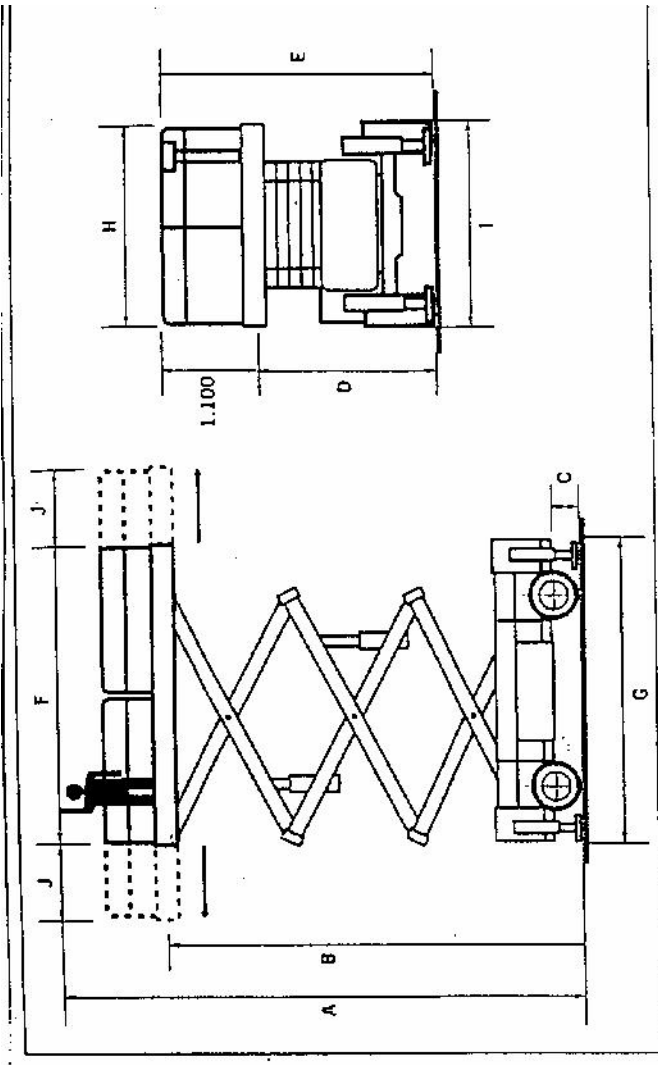



PLATAFORMA ELEVADORA TIPO TIJERA

PLATAFORMA ELEVADORA TELESCÓPICA

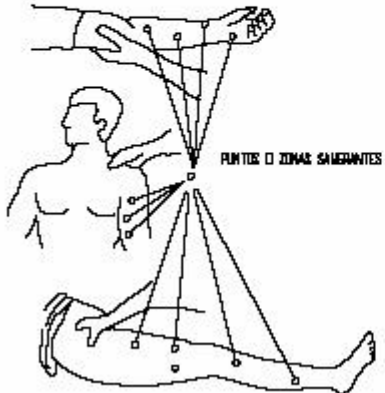
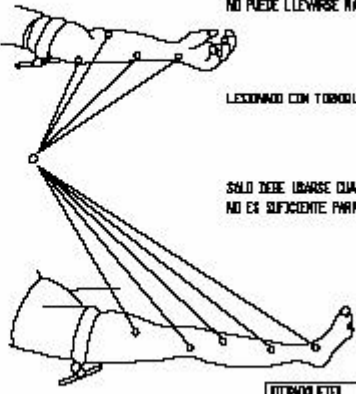

TRALAZDOS		ACCIONES GENERALES EN TRASLADOS
 <p>FORMA CORRECTA DE COGER UN LESIONADO GRAVE</p>	<p>AFLOJAR ROPAS NO FORZAR MIEMBROS NO HACER MANIPULACIONES NO IJAR NADA AL LESIONADO TRASLADAR SIN DOBLAR NO EN COCHE QUE NO QUEPA ESTIRADO A SER POSIBLE UTILIZAR CAMILLA TRASLADO RAPIDO PERO SEGURO</p>	
<p>FORMA CORRECTA DE COLOCAR UN LESIONADO GRAVE EN UNA CAMILLA</p> 	<p>SI HAY ASFIXIA</p> <p>RESPIRACION ARTIFICIAL</p> <p>AFLOJAR ROPAS ESTIRADO CON CABEZA COLGANDO LIMPIAR BOCA PROCEDER CONTINUAMENTE AL "BOCA A BOCA"</p>	

HERIDAS SANGRANTES HEMORRAGIAS COMPRESION ARTERIAL	HEMORRAGIAS (continuación) Método compresivo TORNIQUETE						
<p>LAS MANOS PRESIONAN Y CORTAN LA HEMORRAGIA EN LOS PUNTOS Y ZONAS INDICADAS</p>  <p>PUNTOS O ZONAS SANGRANTES</p>	<p>NO PUEDE LLEVARSE MAS DE UNA HORA SIN AFLOJARLO</p> <p>LESIONADO CON TORNIQUETE ES URGENTE</p> <p>SOLO DEBE LIBERARSE CUANDO LA COMPRESION DIRECTA NO ES SUFICIENTE PARA PARAR LA HEMORRAGIA</p>  <p>COLLOCAR AL LESIONADO UN LETRERO ASE</p> <table border="1" data-bbox="931 1343 1024 1408"> <tr> <td>TIEMPO</td> <td>_____</td> </tr> <tr> <td>HORA</td> <td>_____</td> </tr> <tr> <td>MIN.</td> <td>_____</td> </tr> </table>	TIEMPO	_____	HORA	_____	MIN.	_____
TIEMPO	_____						
HORA	_____						
MIN.	_____						

## TRASLADOS

### INMOVILIZACIÓN DE MIEMBROS ANTES DEL TRASLADO

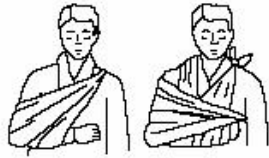

MIEMBRO SUPERIOR

MIEMBRO INFERIOR

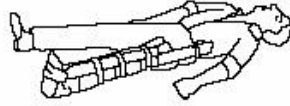

### RECOMENDACIONES BÁSICAS A TODA ACCIÓN SOCORRIDORA

FACILITAR RESPIRACIÓN Y VENTILACIÓN  
FRENAR EL DOLOR  
FRENAR EL SANGRADO  
FRENAR EL SHOCK

ORGANIZAR ACTUACIONES CON CALMA  
OBSERVAR CUIDADOSAMENTE AL LESIONADO  
ORGANIZAR TRASLADO CON EFICACIA

CONSEGUIR EL MÁXIMO BIENESTAR  
CONSEGUIR EL MÁXIMO COMFORT AL LESIONADO  
OBSERVAR AL ACCIDENTADO EN TODO MOMENTO

EN CASO DE ACCIDENTE ELÉCTRICO  
¡ CORTAR FUELLEROS!  
¡ TENER LOS EXTREMOS A PUNTO!



### HERIDAS



LEVANTAR CON CALMA  
LIMPIAR CON AGUA

NO POMADAS  
NO LIQUIDOS  
NO MANIPULAR

TIENDELO EN POSICIÓN

### LESIONES POR ADIOS O GASTRITOS



MANTENER ABRIENDO O CUBRIENDO  
TAPAR SIN COMPRESIÓN  
TIENDELO EN POSICIÓN

### EXPOSICIÓN DIRECTA - HERIDA A ZEDA

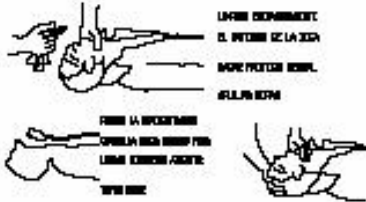

### HERIDA EN LA CAROTÍDEA - HERIDA EN EL CODO

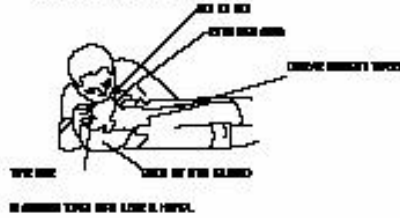

### MIEMBROS PELIGRO DE AMPUTACIÓN

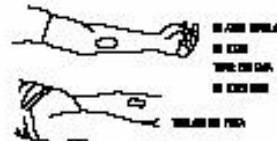

### GRAVE HEMORRAGIA



PRIMEROS AUXILIOS (NO TRAUMÁTICOS)

PROCESO	SÍNTOMAS	GRAVEDAD	NO HACER	HACER	REMITIR EN TODOS LOS CASOS A LA SEGURIDAD S.
INDIGESTIONES	NAUSEAS, VOMITOS COLICOS, DIARREAS	POCA	NO DAR NADA	NO HACER NADA (Hacer vomitar)	
MAREDS	ANGUSTIA PERDIDA DE CONOCIMIENTO VERTIGO	POCA □ PUEDE SER GRAVE	NO DAR NADA	ACOSTAR CABEZA ABAJO AIRE FRESCO DESABROCHAR	
INTOXICACIONES	VERTIGOS, ABATIMIENTO NAUSEAS, VOMITOS ESCALOFRIOS, DELIRIO	PUEDE SER GRAVE	NO ALCOHOL NO DAR NADA	HACER VOMITAR TAPAR AL LESIONADO	
INSOLACIÓN	JAQUECAS VERTIGO NAUSEAS	PUEDE SER GRAVE	NO TAPAR DAR SOLO AGUA	PONER A LA SOMBRA AIREAR, DESABROCHAR	
CRISIS NERVIOSA	GESTICULA, GRITA LLORA, PATALEA SE TIRA AL SUELO	NO GRAVE	NO ALCOHOL NO DAR NADA NO TRATAR EN GRUPO	AISLAR AL LESIONADO NO DEJARSE IMPRESIONAR	
EPILEPSIA	CAE SIN CONOCIMIENTO SE MUERDE LA LENGUA ORINA	APARATOSO NO SUELE SER GRAVE	NO DAR NADA	APARTAR OBJETOS PROTEGER CABEZA MIRAR NO SE MUERDA	
EMBRIAGUEZ	EXCITACION ACTUACION ALOCADA OLOR A VINO	NO GRAVE	NO DAR NADA	ACOMPANAR A SERVICIO MEDICO	

LESIONES OCULARES



LAVAR CON AGUA ABUNDANTE

NO TOCAR

NO INTENTAR SACAR NADA

NO POMADAS

NO MANIPULAR



TAPAR SUAVEMENTE



TRASLADO (A SER POSIBLE A CENTRO HOSPITALARIO)

LESIONES NARIZ Y OIDO

TAPONAR SUAVEMENTE. TRASLADO

EPISTAXIS (NARIZ SANGRANTE) TAPONAR