

ALMUÑÉCAR



SEGUIMOS AVANZANDO

1991 - 1995

PARTIDO ANDALUCISTA



PROGRAMA ELECTORAL ANDALUCISTA - 1991



Equipo de Gobierno Municipal: Una buena labor.

SUMARIO

| | |
|--|-----|
| Rendimos cuentas: Una gestión al servicio de los ciudadanos | 1 |
| Almuñécar escoge su propio camino..... | 2 |
| El Agua: Un gran esfuerzo colectivo..... | 3 |
| Turismo: La iniciativa privada invierte en Almuñécar..... | 6 |
| Agricultura: Preservar una importante fuente de riqueza..... | 9 |
| Puerto Pesquero: Un esfuerzo permanente para hacerlo realidad | 10 |
| Artesanía: Recuperamos nuestra tradición..... | 11 |
| Una política eficaz de creación de puestos de trabajo..... | 11 |
| Las Obras Públicas: Mejoramos nuestra ciudad día a día..... | 12 |
| Urbanismo: Un diseño de ciudad para una mejor calidad de vida | 34 |
| La Hacienda Municipal: Un esfuerzo colectivo y solidario para | 37 |
| transformar nuestra ciudad..... | 38 |
| Patrimonio Municipal: Propiedad común de todos los ciudadanos | 39 |
| Las Sociedades Municipales: Una contribución al desarrollo de | 41 |
| Almuñécar..... | 45 |
| Administración Municipal: Un mejor servicio al ciudadano..... | 44 |
| Bienestar Social: Atención preferente a los más necesitados... | 46 |
| Una especial sensibilidad con nuestros mayores..... | 48 |
| El Centro Asesor de la Mujer pionero en Andalucía..... | 48 |
| Sanidad: Almuñécar zona básica de salud..... | 50 |
| OMIC: Una nueva función asumida por el Ayuntamiento..... | 52 |
| Deporte: Le dedicamos una especial atención..... | 53 |
| Juventud: Necesitamos su participación..... | 57 |
| Cultura: Respuesta a una creciente demanda popular..... | 59 |
| Gran participación en las Fiestas Populares..... | 60 |
| Educación: Conseguimos la escolarización de todos nuestros | 62 |
| jóvenes..... | 64 |
| Participación ciudadana: Almuñécar, una labor de todos..... | 66 |
| Política Medio-Ambiental: Preservamos Almuñécar..... | 68 |
| Nuestra ciudad cada día más limpia..... | 72 |
| Tráfico y Transporte: Gran mejora de nuestra red viaria..... | 73 |
| Seguridad Ciudadana: Prioridad creciente de una ciudad moderna | 74 |
| La continuidad de una buena gestión..... | 76 |
| Almuñécar: Seguimos avanzando..... | 79 |
| El Agua: La recompensa de nuestro esfuerzo colectivo..... | 81 |
| Turismo: Principal fuente de generación de riqueza..... | 82 |
| Una política de choque para salvar nuestra agricultura..... | 84 |
| Puerto Pesquero: Una infraestructura decisiva para Almuñécar | 85 |
| Artesanía: Completamos nuestra oferta..... | 99 |
| Una política eficaz de creación de empleo..... | 101 |
| Las Obras Públicas: Hacia la Almuñécar del año 2000..... | 103 |
| Urbanismo: Una ciudad para vivirla..... | 104 |
| Una Hacienda Municipal transparente y solidaria..... | 105 |
| Una Administración Municipal más ágil y eficaz..... | 106 |
| Bienestar Social: Una mejor calidad de vida para todos..... | |
| Nuestros Mayores: Un justo reconocimiento a su esfuerzo..... | |
| Centro Asesor de la Mujer: Propiciamos una igualdad de oportu- | |
| nidades..... | |

| | |
|--|-----|
| Sanidad: Hacia una medicina integral..... | 107 |
| La OMIC: En defensa del consumidor..... | 109 |
| La Droga: Un problema que requiere una respuesta social..... | 110 |
| Almuñécar primer centro deportivo granadino..... | 110 |
| Juventud: Preparar el presente para garantizar el futuro..... | 114 |
| Un fuerte impulso cultural..... | 116 |
| Nuestras fiestas más participativas y populares..... | 120 |
| Educación: Preparamos los ciudadanos del futuro..... | 121 |
| Almuñécar jardín botánico de Europa..... | 123 |
| Nuestras playas: Principal recurso turístico de Almuñécar..... | 125 |
| Almuñécar limpia responsabilidad de todos..... | 126 |
| Tráfico y Transporte para una ciudad moderna..... | 127 |
| Una policía municipal de servicio al ciudadano..... | 129 |
| La vivienda: Un derecho irrenunciable de todos los ciudadanos | 130 |
| Participación ciudadana: Entre todos seguimos avanzando..... | 130 |
| Los proyectos más destacados de nuestro programa..... | 133 |

Responsabilidades de gestión del equipo de gobierno municipal

Juan Carlos Benavides Yanguas. Alcalde.

Rafael Contreras Rodríguez. 1.º Teniente Alcalde. Presidente Patronato de Deportes y de Patronato de Subtropicales y Delegado de Mantenimiento.

Vicente Barbero Barbero. 2.º Teniente Alcalde. Presidente de la Comisión de Ordenación Urbana y Delegado de Limpieza.

Virtudes Santaella Campos. 3.º Teniente Alcalde. Presidente de la Comisión de Cultura y Delegada de Cultura y Fiestas.

Rosario González Hernández. 4.º Teniente Alcalde. Presidente Patronato de Turismo y de la Comisión de Interior. Delegada de Comercio.

José López Martín. 5.º Teniente Alcalde. Delegado de Educación y Juventud.

Manuel Novo Guerrero. 6.º Teniente Alcalde. Presidente de la Comisión de Urbanismo y Delegado de Medios de Comunicación.

Celedonia Sánchez Rivas. Presidente del Consejo Local de la 3.ª edad y Delegada de Personal.

Francisca Ruiz García. Presidente del Consejo Local de Asistencia Social y Delegada de Sanidad y Consumo.

José Almodóvar Aragón. Delegado de Agricultura y Parque Móvil.

Francisco Montes Fernández. Delegado de Seguridad Ciudadana.

RENDIMOS CUENTAS: “UNA GESTIÓN AL SERVICIO DE LOS CIUDADANOS”



Juan Carlos Benavides. Alcalde de Almuñécar.

Hace doce años, un grupo de hombres y mujeres nos propusimos un reto tan difícil como atractivo. Se trataba de impulsar un proyecto colectivo, sentido y asumido por la gran mayoría de los almuñequeros, capaz de situar a nuestro municipio entre los primeros de Andalucía.

Fieles a nuestro compromiso de rendir cuentas de nuestra gestión, de justificar la confianza mayoritaria que depositásteis en nosotros, **ha llegado la hora de hacer balance.**

Atrás quedó la etapa, muy importante para el desarrollo de la democracia en la vida local, en que el equipo encabezado por Miguel Ávila abrió las puertas del Ayuntamiento a todos los ciudadanos y puso las primeras piedras de lo realizado con posterioridad.

Hoy nos presentamos a los ciudadanos con la confianza de haber cumplido nuestros compromisos, de haber trabajado y luchado por nuestro pueblo y comprobar con satisfacción que Almuñécar “sigue avanzando”.

Nuestro Ayuntamiento, se ha convertido en el motor del desarrollo económico del municipio. Esto es una realidad evidente que nadie puede negar. El sector económico clave de Almuñécar, como es el turismo, ha recibido un fuerte impulso. Ya tenemos en funcionamiento o en construcción,

hoteles de 3 y 4 estrellas que mejoran sensiblemente nuestra oferta turística. La industria del ocio, tan importante, se va creando progresivamente, con instalaciones como el Puerto Deportivo Marina del Este, el Aqua-Tropic, el Loro-Sexi, el Tren Turístico, el Picadero de Caballos de Taramay, el Complejo ecológico de Peña Escrita, etc... Almuñécar es hoy miembro de la Federación española de “Ciudades de Congresos”. Y por supuesto... todo ésto repercute muy positivamente en el importante comercio local.

Almuñécar incrementa progresivamente su atractivo para inversores, que con el desarrollo urbanístico previsto, va a propiciar un nuevo turismo de poder adquisitivo medio-alto, que nos ayude a luchar contra la estacionalidad.

El problema del agua para abastecimiento, que tanto esfuerzo nos ha costado a los almuñequeros, quedará resuelto en este año con la entrada en funcionamiento de las obras del Río de la Miel, ya terminadas, y del Guadalfeo, en su recta final.

Nuestra agricultura, sigue con su problema básico de falta de agua, por la incapacidad del gobierno PSOE de cumplir sus propios acuerdos y los compromisos adquiridos con nuestros

agricultores. Aunque parezca, aparentemente, que no hemos conseguido avanzar, la presión sostenida de nuestro pueblo, al igual que pasó con el agua para abastecimiento, va a dar resultados quizás antes de lo esperado. La seria crisis existente en el sector, con graves dificultades para comercialización de nuestros frutos subtropicales, va a permitir un cambio de mentalidad de los agricultores, que deben necesariamente controlar la comercialización de sus frutos y recibir el beneficio que legítimamente les corresponde. En ello va a jugar un papel importante Tropical Fruits, aglutinando a otras comercializadoras.

Nuestro proyecto más antiguo, que se remonta a los años veinte, **el Puerto Pesquero, está más cerca cada día** y ya ha sorteado la mayor parte del largo camino administrativo para lograr su aprobación.

Y junto a este dinamismo, no exento de problemas pero con la voluntad firme de superarlos, de los sectores socioeconómicos de Almuñécar, resaltar el **gran paso adelante dado para mejorar la calidad de vida de nuestros ciudadanos.**

Las obras públicas con su **gran generación de empleo local,** van transformando día a día nuestra ciudad; redes de abastecimiento, saneamiento, alumbrado público, calles, plazas, jardines, etc...

Las instalaciones culturales, con los centros socio-culturales de La Herradura, El Castillo y Los Marinos son viva muestra de una sensibilidad difícil de encontrar en otros municipios de nuestro entorno.

Las nuevas instalaciones deportivas, como las pistas de Las Gaviotas, La Carrera, Río Verde, la Piscina de La Herradura, junto con los proyectos de primer orden como la Piscina cubierta y el Estadio, configuran un marco tremendamente prometedor.

Los nuevos centros educativos han erradicado totalmente el problema de las aulas habilitadas y se adecúan a las necesidades formativas de nuestra juventud.

El equipamiento público, en obras tan importantes como la Estación de Autobuses, la ampliación del Ayuntamiento, Vivero municipal, etc..., los Pa-

seos marítimos, la pavimentación de caminos agrícolas, viviendas sociales, Residencia 3.ª edad, y un largo etc., deja bien patente los resultados de una gestión municipal al servicio de los ciudadanos.

Todo este importante avance, ha sido posible por el apoyo firme y decidido de los almuñequeros, que han sabido poner en todo momento los intereses generales de nuestra ciudad, por encima de cualquier otra circunstancia. Ha sido posible por la existencia de un Ayuntamiento abierto y participativo al servicio de los ciudadanos; ha sido posible porque todos hemos puesto nuestro grano de arena para conseguir un futuro mejor, ha sido posible porque no hemos olvidado la necesaria solidaridad con quienes más lo necesitan.

Por todo ello, seguimos avanzando.

JUAN CARLOS BENAVIDES



El pueblo con su alcalde.

ALMUÑÉCAR ESCOGE SU PROPIO CAMINO

Cuatro años han pasado desde que el Partido Andalucista presentó al pueblo de Almuñécar un proyecto de gobierno municipal ilusionante y realista, a pesar de que a muchos les parecía utópico, que iba a suponer un gran paso hacia adelante, otro más, hacia el progreso social, económico y cultural de nuestro municipio. Con él

pedíamos a los ciudadanos su confianza, apoyo y colaboración. Los obtuvimos en las urnas y como resultado de ellas, once mujeres y hombres tuvieron el honor y la confianza de nuestro pueblo para llevar a buen puerto este ambicioso programa. Han trabajado duro y sin descanso y ahora dan cuenta de su esfuerzo.

En esta rendición de cuentas no caben demagogias, la realidad y los hechos están a la vista y es hora de comparar las promesas con el trabajo realizado y las metas conseguidas, porque, de nuevo, el Partido Andalucista presenta un programa de trabajo para estos próximos cuatro años y pide para él y para el grupo de mujeres y hombres que lo quieren llevar a cabo, la confianza del pueblo de Almuñécar.

En él se detalla de forma pormenorizada todo un ambicioso plan de trabajo, que supone **seguir avanzando** en la línea de crecimiento económico, del progreso social y cultural y en definitiva de una mejor calidad de vida de los almuñequeros. Pero las propuestas de trabajo se alimentan de ideas políticas, ideas que marcan nuestra trayectoria de gobierno municipal y que es preciso resaltar para que no se pierdan de vista entre tantos puntos y propuestas.

Nosotros creemos que el Ayuntamiento debe ser un **centro impulsor de desarrollo**. Nuestra primera institución local debe ser el motor que tire para adelante de la economía y le ayude a salvar los obstáculos que continuamente se presentan, debe impul-

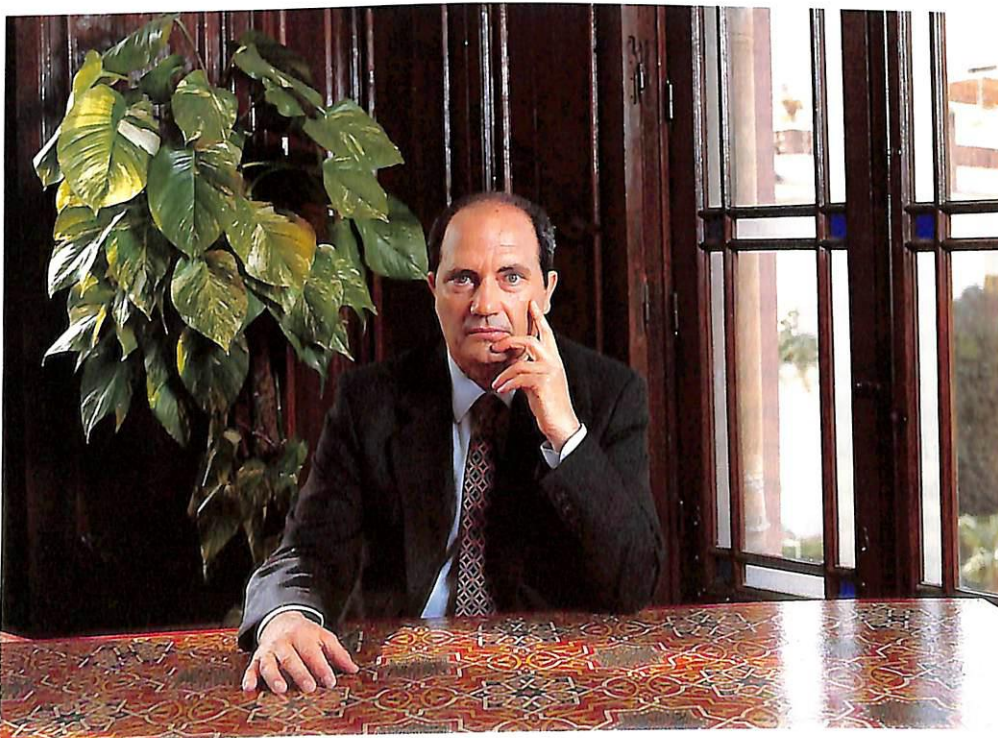

Miguel Ávila Padial, Secretario Comarcal del Partido Andalucista.

sar el progreso social sobre todo de los más necesitados, y debe cuidar de la actividad cultural y de la vida y participación democráticas. No podemos contemplar pasivamente, como a la provincia de Granada y a nosotros con ella, la dejan hundirse en el último lugar de renta per cápita de España, la tradicional inactividad e ineficacia de las administraciones provincial y autonómica. En este sentido Almuñécar puede ser un ejemplo claro de lo que supone esta lucha contra la desidia y la falta de ideas de los políticos, que se oponen a nuestro desarrollo descalificándolo con demagógicos argumentos ecologistas en vez de aportar soluciones a nuestros problemas.

Trabajamos también por conseguir un óptimo nivel de **autonomía municipal**, que nos permita decidir sobre nuestros propios asuntos políticos, económicos y organizativos. Los inte-

reses de Almuñécar son lo primero para nosotros, y para defenderlos es fundamental no padecer dependencia política de poderes ajenos a nuestro municipio. Esta política está dando buenos frutos y gracias a ella, **Almuñécar ha podido escoger su propio camino**. En contraste con otros de acatamiento a cambio de subvenciones, que al fin y al cabo no son más que limosnas.

Pensamos que el paro constituye el peor problema social de nuestro tiempo y a pesar de que todos están de acuerdo sobre su gravedad y la urgente necesidad de resolverlo, prácticamente nadie aporta soluciones concretas.

La lucha contra el desempleo es un problema de todos, no solo de aquellos que lo padecen y por tanto en su solución deben estar implicados todos los agentes que estén capacitados pa-

ra aportar algo, y entre ellos el Ayuntamiento. En este sentido, todo nuestro programa municipal está impregnado de medidas y actuaciones que harán posible que muchas familias y jóvenes puedan tener un trabajo.

Por último, no está de más recordar, a la hora de pedir apoyos y confianzas, que nuestro partido, y con él la lista de mujeres y hombres que encabeza Juan Carlos Benavides, ha estado siempre codo con codo con el pueblo de Almuñécar cuando se ha movilizado, exigiendo soluciones para reivindicaciones tan justas como el problema de agua de abastecimiento, la Presa de Otívar, la Autovía de la Costa, el Puerto Pesquero y tantas cosas más.

MIGUEL ÁVILA PADIAL
Secretario Comarcal
Partido Andalucista

EL AGUA: “UN GRAN ESFUERZO COLECTIVO”



En Sevilla conseguimos el agua del Río de la Miel.

A lo largo de los últimos años y motivado por un crecimiento agrícola, que ha multiplicado por cuatro la superficie en regadío, junto con las mayores demandas de la población, el problema del agua se ha convertido en el objetivo prioritario de todos los almuñequeros. Hemos tenido que arrancarle a la Administración Central y Autonómica los medios necesarios

para resolver este grave problema que ha estado a punto de hipotecar nuestro futuro. A pesar de las responsabilidades que la Administración Autonómica y Central han tenido en la falta de planificación y control del uso del agua, siempre hemos entendido que éste era un problema con soluciones y que deberíamos afrontarlo con voluntad de garantizar nuestro futuro.

Como balance de estos cuatro años podemos decir que la lucha del pueblo de Almuñécar ha conseguido resolver el tema de abastecimiento de la población, con las aportaciones de agua del Río de la Miel y el Río Guadalfeo. Sin embargo estamos en estos momentos en plena lucha para conseguir soluciones para nuestra agricultura, a través de la Presa de Otívar y el Canal de la Presa de Béznar.

Es necesario resaltar el hecho de que nadie nos ha regalado nada. Hemos tenido que hacer manifestaciones, huelgas generales, cortes de carretera, desplazamientos masivos a Granada y Sevilla, e incluso hacer frente a una represión salvaje y violenta de las fuerzas antidisturbios, enviadas por el gobierno PSOE contra un pueblo que pacíficamente reivindicaba un derecho fundamental como es el AGUA. Siempre con una idea clara del camino a recorrer y desoyendo cantos de sirena, orquestados por el PSOE local, que ha pretendido que renunciemos a nuestros derechos, que nos resignásemos a nuestra suerte, e incluso que nos sintiéramos culpables de que Almuñécar sea uno de los principales municipios de Andalucía en la



Nuestro Alcalde con los vecinos. ¡Agua ya!
creación de riqueza y de empleo.

El abastecimiento de la población, objetivo cumplido.

— Traída del agua del Río de la Miel. Después de varias paralizaciones, motivadas por la presión de un reducido grupo de especuladores sobre el Ayuntamiento de Nerja y la actitud insolidaria de éste, hemos conseguido que las obras lleguen a su fin, con el respaldo de varias sentencias judiciales que han calificado de ilegal la actuación del alcalde nerjeño. En el verano de 1991 vamos ya a utilizar este agua para abastecimiento de la po-



Solidaridad con jóvenes represaliados por el Gobernador.



Las obras del Río de la Miel han llegado a su fin.

blación.

— Traída del agua del Río Guadalfeo. Se encuentra llegando a su fin esta importante obra, que nos va a aportar un caudal continuado y sin coste de elevación de 250 litros/segundo para abastecimiento y recarga del acuífero de Río Verde. En estos momentos se está tramitando un modificado para el último tramo de las obras correspondientes a la Caleta de Salobreña, y existe el compromiso de la Junta de Andalucía de que las obras queden terminadas dentro del año 1991.

— Pozos de Cantarrián. Son tres nuevas captaciones que, conjuntamente con la existente con anterioridad, proporcionan un caudal en tor-

no a los 80 litros/segundo, que se distribuye aprovechando las redes y depósitos de las obras del Río de la Miel.

— Pozos del Botos y Las Tejas, junto a los de La Najarra, El Majuelo y la Azucarera permiten una amplia dotación para riegos de zonas verdes.

El agua agrícola, objetivo irrenunciable.

— Presa de Otívar. Este proyecto, a pesar de haber sido aprobado en dos ocasiones por Consejo de Ministros y estar técnicamente finalizado en su redacción e informado favorablemente por la Junta Central de Embalses, se encuentra paralizado por la irres-

ponsabilidad del gobierno del PSOE que no sabe, puede o quiere asumir sus competencias y responsabilidades con los agricultores almuñequeños. Entendemos que esta presa es irrenunciable por los siguientes motivos:

- A) Su capacidad de embalse (10-12 Hm³ permite garantizar el regadío de las actuales plantaciones).
- B) Su coste económico (4.000 millones de pesetas) es totalmente asumible, pues debemos tener en cuenta que se amortizaría en un plazo inferior a 20 años, sólo con los costes de energía que pagan las comunidades de regantes.
- C) Es totalmente rentable pues per-



Depósito “El Montañés”. Cuatro millones de litros.



pesetas el metro cúbico y con un agua cuyas características químicas y biológicas la hacen especialmente aptas para el riego.

— Arados sistemáticos de los ríos Verde y Seco para contribuir a la recarga del acuífero.

Depósito “Punta de la Mona”. Dos millones de litros.

mitiría proporcionar agua a los agricultores a un coste de unas 15 pesetas metro cúbico, muy inferior al existente actualmente.

- D) Permitiría preservar a nuestro municipio de posibles riadas por lluvias torrenciales, propias del clima mediterráneo, y al mismo tiempo protegerían al acuífero de Río Verde de la salinización.

— Depuradora de aguas residuales. Va a permitir reutilizar la mayor parte del agua usada por la población para regadío agrícola. Con una inversión cercana a los 800 millones de pesetas, va a proporcionar un caudal en el período estival en torno a los 200 litros/segundo, con un coste de 12-14



Depósito “El Toro”. Un millón de litros.

TURISMO: "LA INICIATIVA PRIVADA INVIERTE EN ALMUÑÉCAR"



La Nájarra, propiedad de todos los almuñequeros.

El Patronato Municipal de Turismo ha conseguido en sus ocho años de funcionamiento consolidar a nuestra ciudad en un puesto relevante del complicado mundo del turismo. Almuñécar está pasando de ser un destino turístico poco conocido a convertirse en una ciudad turística de primer orden.

Nuestra filosofía ha sido en todo momento el aunar la iniciativa pública y privada, y ello, junto a la colaboración inestimable de todos los vecinos, está produciendo un resultado que habla por sí solo.

También ha contribuido a este avance el disponer de unos presupuestos que han pasado de 23 a más de 32

millones, incrementándose de forma importante la aportación de los socios privados.

Creación de nuevos complejos hoteleros.

- Hotel Helios, en San Cristóbal, con 230 habitaciones y una categoría de tres estrellas, que cuenta además con sala de congresos y exposiciones.
- Hotel Los Fenicios, en La Herradura, de cuatro estrellas y 45 suites.
- Hotel Velilla Park (en construcción), de cuatro estrellas, con 300 habitaciones y un centro de congresos con capacidad para dos mil personas.
- Hotel Náutico, en Marina del Este (en construcción).
- Hotel Emperador, en San Cristóbal, de una categoría de cuatro estrellas y una capacidad de 300 habitaciones, sala de congresos, etc., que está ultimando su tramitación urbanística.
- Hotel Jardines de Mariotte, en San Cristóbal, de tres estrellas y 150 habitaciones, que ya ha obtenido la licencia municipal de obras.
- Hotel Los Nazarés, en la playa



Hotel "Los Fenicios", primer 4 estrellas de la comarca.

Fuente Piedra, de tres estrellas y 150 habitaciones, pendiente de trámites urbanísticos.

- Convenio urbanístico del Ayuntamiento con Torre Galera, S.A., para construcción de Hotel de cuatro estrellas y 250 habitaciones, en la Loma del Baul.
- Convenio Urbanístico del Ayuntamiento con los promotores de la Urbanización Cármenes del Mar, en Cerro Gordo, para construcción de complejo hotelero.
- Aparthotel Las Drizas, en Paseo Andrés Segovia, de 36 apartamentos.
- Aparthotel Nador, en el Barranquillo, de 61 habitaciones, que tiene licencia municipal de obras.

Aqua Tropic: Importante Centro de atracción turística.

Es indudable que uno de los atractivos turísticos más importantes de la última década ha sido la construcción de parques acuáticos en zonas turísticas. Por ese motivo Almuñécar no podía ser menos y tenía que construir su propio parque acuático. Ahora es una realidad y un importante atractivo turístico que hace las delicias de residentes y visitantes.

Almuñécar ciudad de Congresos.

Casi tres años ha costado que Al-



Presentación del proyecto Hotel Gran Emperador****.

muñécar ingrese de pleno derecho en la Organización de Ciudades de Congresos (Spain Convention Bureau). Después de pasar una meticulosa inspección y de haber presentado la infraestructura de que consta nuestro municipio, finalmente el 16 de octubre del año 1990 en la Asamblea nacional celebrada en Córdoba fue admitida por unanimidad de todas las ciudades miembros, el que Almuñécar fuera la décimosexta Ciudad de Con-

gresos, compartiendo este honor con ciudades tales como Madrid, Barcelona, Zaragoza, Valencia, Málaga, Alicante, San Sebastián, Granada, etc.

Es de un gran interés el haber conseguido que nuestra ciudad sea reconocida como Ciudad de Congresos porque de esta forma optamos a un turismo de un poder adquisitivo alto y que vendrá a solicitar parte de la estacionalidad turística que tenemos en los meses de baja ocupación.



Hotel "Helios", primer gran hotel de Almuñécar.

El Palacete de La Najarra: Una sede en consonancia con nuestra ciudad.

Es obvio que Almuñécar ha crecido turísticamente y que por lo tanto tenía que cambiar la imagen de su sede social. Ahora estamos ocupando uno de los patrimonios más interesantes de Almuñécar, se trata del Palacete La Najarra, sede del Patronato de Turismo, de la Oficina de Turismo y de Almuñécar Convention Bureau.

Almuñécar se promociona en todo el mundo.

- Presencia activa en los más importantes certámenes turísticos, dando prioridad a la promoción en el mercado nacional: FITUR (Madrid), EXPOVACACIONES (Bilbao), VADEXPO (Granada), BJT (Milán), TUR (Gotemburgo), WTM (Londres), BTF (Bruselas), etc.
- Campaña de promoción en la cornisa cantábrica (Oviedo, Gijón, Santander, Bilbao, San Sebastián, Vitoria) en colaboración con el Patronato Provincial de Turismo.
- Campaña de promoción Berlín, Bruselas, Brujas, Namur, Estocolmo, Gotemburgo, Lisboa, etc.
- Campaña de publicidad en medios audiovisuales y escritos a nivel nacional e internacional (Agence Travel, Got, Aviación y Turismo, etc.).
- Visitas de familiarización con Al-



El Patronato de Turismo promociona nuestra ciudad.

muñécar de más de 600 agentes de viaje en los últimos cuatro años, y de periodistas españoles, belgas, suecos, etc.

- Entrega del Aguacate de Oro a Ramón Mendoza, José María García, Antonio Gala, Mariquilla, Ministro de Cultura de Marruecos, Alcalde de Tetuán y Alcalde de Bilbao.

Editamos nuevos materiales publicitarios.

- Guía turística Almuñécar "In-side

aut" en cuatro idiomas.

- Video sobre Almuñécar en cuatro idiomas.
- Folletos turísticos a través de la acción concertada con el Patronato Provincial y la Junta de Andalucía.
- Telepoint, instalado en la oficina de Turismo, que proporciona información automática controlada por ordenador.
- Plano del municipio, carteles, posters, etc.



Mariquilla recibe su Aguacate de Oro.

OTRAS ACTIVIDADES.

Campaña de Concienciación ciudadana sobre el Turismo.

Con el slogan "Que vuelvan depende de tí" hemos realizado un esfuerzo para mejorar la concienciación de nuestros vecinos de forma que nos permita mantener e incrementar nuestra principal fuente de riqueza.

- Premios anuales de periodismo y fotografía.
- Concurso navideño de embellecimiento de escaparates.

La labor del Patronato de Turismo también se ha reconocido fuera de Almuñécar. Muestras de ello son la obtención de los premios FITUR'87, Festival Gastronómico de los Pueblos de España, Ideales del año, etc.

AGRICULTURA: “PRESERVAR UNA IMPORTANTE FUENTE DE RIQUEZA”



Nuestra vega mejora su infraestructura, pavimentaciones y encauzamiento de acequias.

El Patronato de Subtropicales: Al servicio de los agricultores.

Desde la creación del Patronato Municipal de Subtropicales, su objetivo ha sido la explotación de una finca experimental, El Zahorí, y la promoción de nuestros frutos subtropicales, pilar importante de la economía de

nuestro municipio.

Además sostiene la tarea de asesoramiento y ayuda, tanto a sus 230 socios como a cualquier agricultor de la zona.

El centro de experimentación, de una superficie de 13 Has., tiene consolidada su plantación compuesta por

Aguacates (1.000), Mangos (1.500), Litchi (200), Chirimoyo (150), Níspero (200) y algunos lúcomos, guayabas, macedonias, papayas, carambolas, etc.

Las diferentes plantas son investigadas en relación a la caída del fruto, comportamiento a diferentes orienta-



Almuñécar dispone del primer centro experimental de la Costa granadina.

ciones y temperaturas, mejores variedades para comercializar, floración, cuajado, polinización artificial, etc. Investigaciones que ayudan a conocer la máxima productividad de nuestros frutos.

El invernadero y umbráculo existentes en el centro han permitido la distribución de más de 10.000 plantas de mangos, aguacates y litchis a los socios del Patronato, que se han visto beneficiados por los precios especiales de estos plantones.

Ante la negativa del gobierno PSOE de ayudar a los agricultores, el Patronato ha tenido que afrontar la fumigación contra la Mosca del Mediterráneo durante los años 1988 y 1989, evitando las cuantiosas pérdidas que esta plaga ha producido en otras zonas como Motril y Salobreña.

Durante estos cuatro años la pro-

moción de nuestros subtropicales se ha realizado en las ferias más importantes, tanto alimentarias como turísticas. La contramarca COSTA TROPICAL se ha consolidado gracias a la asistencia a certámenes como SIAL, en París; ANUGA, en Colonia; FITUR, en Madrid; BTF, en Bruselas; WTM, en Londres; IFAGRA, en Granada; EUROAGRO, en Valencia; Feria de Gotemburgo, en Suecia y Semana Verde de Berlín.

El campo mejora sus comunicaciones y acequias.

Nuestros objetivos de mejorar las condiciones del campo se van cumpliendo con las intervenciones del Ayuntamiento. Así cabe destacar las siguientes actuaciones.

- Pavimentación caminos de la Vega.

- Pavimentación en Camino del Cerval (en ejecución).
- Pavimentación Cuesta de Cordovilla.
- Pavimentación Camino de Gelibra (en ejecución).
- Pavimentación Camino de Coto-bro (en ejecución).
- Construcción del puente de Río Seco en la Cuesta de Cordovilla.
- Aportación en pavimentación del Camino de Loma del Gato.
- Acondicionamiento de todos los caminos rurales.
- Canalización de las acequias de la Vega Primera y Segunda y Torrecuevas.

El Pósito Agrícola.

Que proporciona préstamos de 200.000 pesetas, al 5% y a devolver en 4 años.

PUERTO PESQUERO: "UN ESFUERZO PERMANENTE PARA HACERLO REALIDAD"

Siempre hemos sostenido que esta es una obra de infraestructura irrenunciable para Almuñécar. El hecho de que su primera programación date de 1920 y el que su no construcción haya dado lugar a una disminución progresiva de la importancia del sector pesquero en nuestro municipio, no supone en ningún caso el que podamos permitirnos el lujo de bajar la guardia en nuestra continuada lucha por ver esta obra hecha realidad.

Desde que el Ayuntamiento asumió el compromiso de impulsar esta obra, que es competencia de la Junta de Andalucía, se han dado los siguientes pasos que suponen acercarnos cada vez más al final de su tramitación administrativa:

- En primer lugar conseguimos la calificación de nuestro proyecto como prioritario para la Junta de Andalucía, junto con el de La Línea y Carboneras.

- La Junta de Andalucía, a petición del Ayuntamiento, realizó con resultados positivos el estudio de dinámica del litoral que es obligado antes de la redacción del proyecto.
- El Ayuntamiento realizó un anteproyecto que fué presentado a la Junta de Andalucía. Sobre este anteproyecto hemos conseguido que la Junta realice y financie el informe de Laboratorios de Puertos de Madrid, que también ha dado resultado positivo.
- Por último, con el resultado de todos los estudios anteriores, el Ayuntamiento ha realizado, en colaboración con Junta de Andalucía, el proyecto técnico definitivo, que se ha presentado a la propia Junta y al MOPU para conseguir las autorizaciones pertinentes para iniciar las obras.
- Al margen de todo lo anterior, se sigue gestionando la financiación de las obras para las que existe un compromiso inicial de la Junta de Andalucía de financiar el 35% del valor de las mismas, porcentaje este que estimamos debe incrementarse como mínimo al 50%, dado que estas obras son competencia exclusiva de la Comunidad Autónoma.

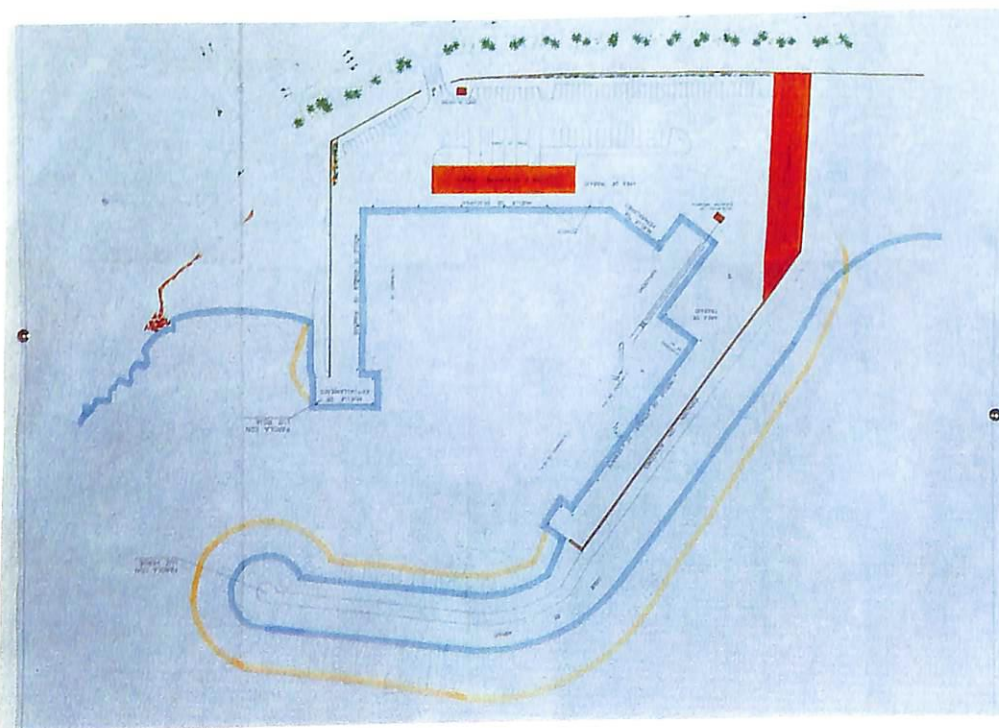

Plano del Puerto e instalaciones pesqueras.

ARTESANÍA: “RECUPERAMOS NUESTRA TRADICIÓN”

Desde que en 1983 se inició la primera Muestra de Artesanía y en 1986 se pusieron en marcha los Talleres Artesanales en el totalmente rehabilitado edificio del antiguo matadero, se han dado pasos importantes para recuperar algo tan ligado a nuestras tradiciones como es la artesanía.

Si bien éste no es un sector económico mayoritario, entendemos que hoy puede ser una alternativa más al paro juvenil, un atractivo turístico y una muestra más del dinamismo de nuestra ciudad.

— Talleres Artesanales que han desarrollado cursos de cerámica, talla de madera, tapices, bordados, metalistería y fibras vegetales. Además de otros específicos de albañilería, jardinería, encofrado y camareras de pisos. En estos cursos han participado cerca de 300 alumnos y han dispuesto de un presupuesto de 80 millones de pesetas, financiados por el INEM y Ayuntamiento. Es de destacar



Abrimos camino a nuestra juventud.

que los alumnos perciben una pequeña retribución (alrededor de 22 millones en este período).

— Muestra anual de Artesanía, ya en su séptima edición, que constituye un importante atractivo tu-

rístico en los meses de julio y agosto y contribuye decisivamente a comercializar la producción de los Talleres. Participan anualmente más de 25 artesanos de distintas especialidades.

UNA POLÍTICA EFICAZ DE CREACIÓN DE PUESTOS DE TRABAJO

El problema del paro, motivado por la política económica del gobierno PSOE y la escasa cobertura del seguro de desempleo, hace que nuestro

Ayuntamiento, aún sin tener competencias en este tema, esté realizando día a día un importante esfuerzo para la creación de puestos de trabajo.

Por una parte, el Ayuntamiento ha invertido en estos últimos cuatro años en torno a 4.000 millones de pesetas en obras públicas, y gran parte de ellas se han realizado con mano de obra local. Ello ha permitido realizar alrededor de 850 contratos en la rama general y más de 11.000 peonadas en la rama agrícola. Por otra parte, las empresas adjudicatarias de obras públicas han contratado también a un número importante de trabajadores. Además, la creación de Sociedades Municipales como Tropical Fruits, TVT, Altursa, etc., han permitido generar en torno a 20 empleados fijos y más de 100 de temporada.

Es de destacar, que siendo esto importante, lo más decisivo ha sido el esfuerzo de dinamizar la economía de Almuñécar para que el sector privado vaya generando de forma progresiva un número creciente de puestos de trabajo. En este campo el avance ha sido en todos los sectores, pero quizás el más importante es el efectuado en el sector turístico y de servicios.



Las inversiones municipales generan gran cantidad de empleo.

Por último, hay un aspecto que necesitamos resaltar. A los sectores más débiles y menos preparados de la sociedad, jóvenes, mujeres, minusválidos, etc. es, precisamente, el Ayuntamiento el que va de forma progresiva atendiendo a sus necesidades de encontrar un puesto de trabajo para resolver sus problemas económicos y familiares, y sentirse, por tanto, útiles para la sociedad.

El personal de mantenimiento pone nuestra ciudad a punto día a día.



LAS OBRAS PÚBLICAS: "MEJORAMOS NUESTRA CIUDAD DÍA A DÍA"



El resultado de un esfuerzo colectivo.

Tenemos que hacer hoy un gran esfuerzo para imaginarnos nuestra ciudad sin la dotación de equipamientos e infraestructuras existentes en la actualidad y de las que carecíamos casi por completo hace, escasamente, diez años. Esta enorme transformación que no deja de sorprender año tras año a nuestros visitantes y que solo los más obtusos no quieren reconocer, ha convertido a Almuñécar en un punto de referencia sobre lo que puede realizar una administración municipal al servicio de los ciudadanos que no solamente se preocupa de los problemas, sino que se ocupa activamente de resolverlos. Tenemos que des-

acar la capacidad que ha tenido nuestro Ayuntamiento de programar y ejecutar unas inversiones que rondan en estos cuatro años los 4.000 millones de pesetas. Por otra parte hemos conseguido que la Junta de Andalucía invierta en nuestro municipio en torno a los 2.000 millones de pesetas, que en su mayor parte han sido destinados a infraestructura de agua y saneamiento, pero también a equipamientos educativos, comunitarios, etc. También la Diputación, a pesar del brutal recorte de inversiones propiciado por el equipo de gobierno PSOE, ha contribuido con unos 100 millones de pesetas a este esfuerzo

inversor.

En la distribución de estas inversiones se han tenido en cuenta criterios de rentabilidad social y económica para el municipio, el atender a los distintos núcleos de población que conforman Almuñécar, el propiciar el desarrollo de la pequeña y mediana empresa local ligada a las obras públicas y de forma muy importante la creación de empleo en nuestra ciudad.

ABASTECIMIENTO DE AGUA.

- Traída del agua Río de la Miel. Entrará en funcionamiento antes del verano de 1991.
- Traída del agua del Río Guadalfeo, con su obra ejecutada en un 90% y entrará en funcionamiento en este año.
- Puesta en funcionamiento y conexión a la red del pozo Boto, en San Cristóbal.
- Puesta en funcionamiento de tres nuevos pozos en el Barranco de Cantarrián, conectados a la red del Río de la Miel.
- Adquisición de 60 horas de agua a distintas comunidades de regantes.
- Mejora del abastecimiento de Torrecuevas mediante su conexión con la red general.
- Impermeabilización depósito de



Estación de bombeo emisario submarino.

Cotobro y Torre de Cotobro e instalación de cuatro motobombas para mejora de abastecimiento de La Herradura y Cotobro.

- Redes de abastecimiento en las calles Cobertizo, Cuesta del Carmen, Nueva, Clavelicos, Callejón

del Silencio, Barrio El Moruno, Avda. Costa Tropical, Ganivet, Paseo de Cotobro (hasta Los Ramos).

- Red de abastecimiento en Travesía de Taramay y Barrio de Taramay.
- Mejora red general de abasteci-

miento en Cotobro y Barrio de las Maravillas.

- Ampliación de la capacidad de regulación de nueva red de abastecimiento, con nuevos depósitos con una capacidad de 7 millones de litros.



Obras traída agua del Guadalfeo. Embalse.

SANEAMIENTO.

- Emisario submarino de Almuñécar-Velilla.
- Emisario submarino de Taramay.
- Saneamiento San Sebastián a Torrecuevas.
- Depuradora de aguas residuales de Almuñécar (en trámite de adjudicación).
- Saneamiento Barrio El Moruno y Lo Colorado.
- Saneamiento Avda. García Lorca.
- Saneamiento Travesía Taramay.
- Saneamiento calle Cobertizo.
- Saneamiento Cuesta del Carmen.
- Saneamiento calle Nueva.
- Saneamiento calle Clavelicos.
- Saneamiento callejón del Silencio.
- Saneamiento calle Arcos del Ingenio e Ingenio Real.
- Saneamiento Avd. Costa Tropical.
- Saneamiento Avd. de Europa.



Captación agua Río de la Miel.

- Saneamiento calle Guadix.
- Instalaciones de redes pluviales

en Paseo de San Cristóbal y diversas zonas del municipio.

PASEOS MARÍTIMOS Y PLAYAS.

- Tesorillo-Pozuelo.
- Chinagorda.
- Chinagorda-Cotobro*

- Andrés Segovia (en fase de adjudicación).
- Regeneración Playa Puerta del Mar (convenio MOPU a ejecutar en 1991).

- Escollera Paseo Reina Sofía.
- Instalación de duchas en playas (adjudicado).
- Regeneración de playas entre Chinagorda y Cotobro*.



Ampliación
Paseo Marítimo
S. Cristóbal.



Reposición Paseo Reina Sofía destruido por temporal.



Urbanización Paseo Tesorillo-Pozuelo.

PLAZAS, PARQUES Y ZONAS PEATONALES.

- Urbanización calle Nevería.
- Urbanización calle Cádiz.
- Urbanización Plaza Kentia.
- Urbanización calle Huelva.
- Rehabilitación Castillo de San Miguel*.
- Parque Ornitológico Loro Sexi (2.ª fase).
- Jardín de Cactus.
- Urbanización Plaza de Marruecos (jardines Muller).
- Urbanización Plaza Martín Recuerda.
- Urbanización Plaza de La Palma.
- Parque Acuático Acua Tropic (adquirido por Altursa).
- Urbanización Plaza Antonio Gala.
- Empedrado artístico pozo de la Calle Nueva.
- Rehabilitación Cuevas medievales junto a Plaza Martín Recuerda.
- Urbanización Travesía Avda. de Europa.
- Urbanización Plaza El Camping, en La Herradura.
- Urbanización Plaza Pablo Picasso.
- Urbanización Plaza de Kuwait.
- Urbanización Plaza de Abderraman (2.ª fase)*.
- Parque infantil en La Paloma.
- Plaza La Estación.

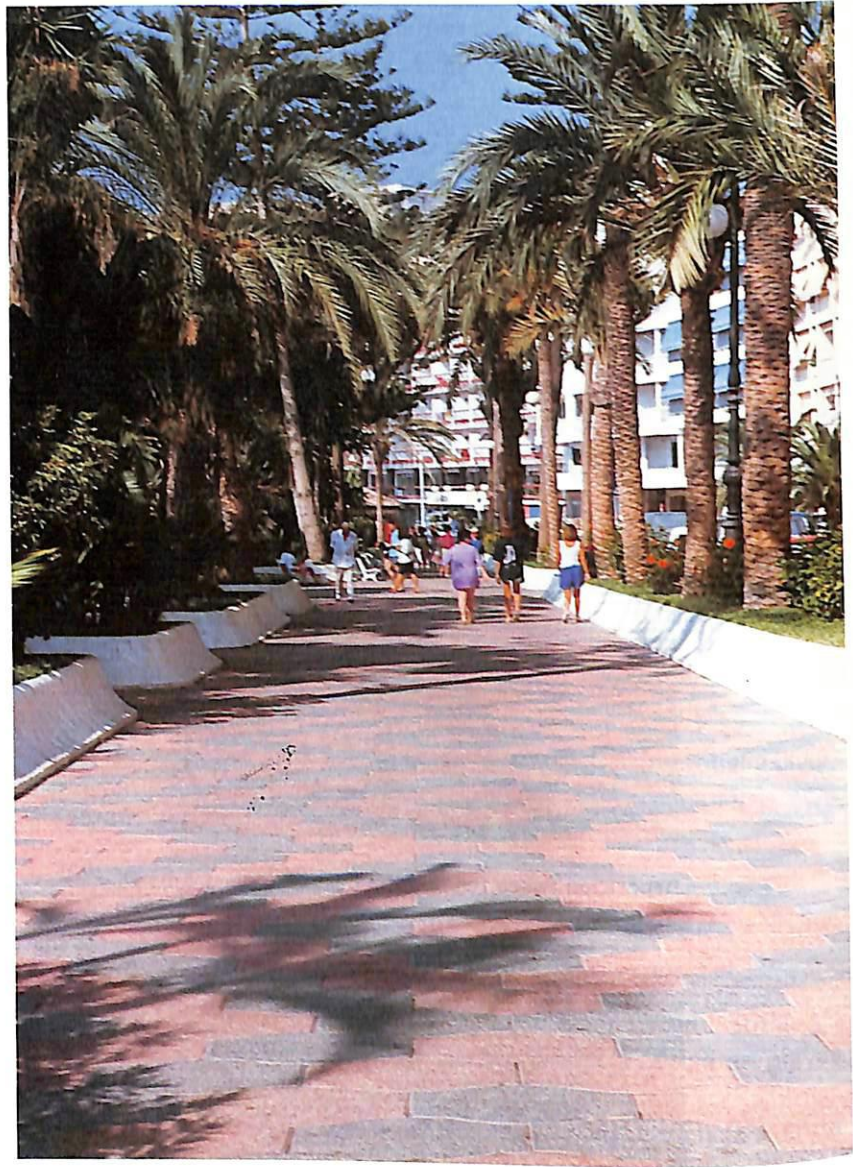

Remodelación Paseo del Altillo.



Urbanización Barrio La Paloma.



Urbanización Plaza Kentia.



Urbanización Plaza Picasso.



Zona peatonal travesía Avda. Europa.



Urbanización Calle Nueva.



Plaza Martín Recuerda.



Plaza de la Palma.



Plaza Antonio Gala.



Urbanización Cuesta del Carmen.



Iluminación Castillo Árabe.

ALUMBRADO PÚBLICO.

- Iluminación Avda. Rey Juan Carlos I.
- Iluminación calle García Lorca.
- Iluminación calle Bikini.
- Iluminación Playa del Pozuelo.
- Iluminación Avda. Costa Tropical.
- Iluminación Carretera Nacional en Lo Colorado.
- Iluminación Barrio de San Juan.
- Iluminación zona alta Barrio de Los Marinos.
- Modificación alumbrado en Paseo de Velilla (playa Tropical), Peñón del Santo, Paseo de San Cristóbal, Río Verde, Barrio de San Sebastián.
- Iluminación Paseo Tesorillo-Pozuelo.
- Iluminación acceso cementerio de La Herradura.
- Iluminación Travesía Taramay.
- Iluminación Rambla Taramay.



Iluminación
Factoría Salazones
El Majuelo.

- Iluminación calle Guadix (tramo central).
- Iluminación zona verde de La Najarra.
- Iluminación cibernética en Parque El Majuelo.
- Iluminación muralla del Castillo.
- Iluminación calle Sonrisa de los Ciegos.
- Iluminación de Las Peñuelas.
- Iluminación puente de Cotobro y Camino Corto.
- Recanalización alumbrado Paseo Marítimo Andrés Segovia.

Iluminación
Accesos Almuñécar



Ampliación Puente Río Seco.

MEJORA Y AMPLIACIÓN DE LAS REDES VIARIAS.

- Urbanización Rambla de Taramay.
- Urbanización Travesía de Taramay
- Urbanización Camino Viejo de Vellilla (1.ª fase).
- Urbanización Calle García Lorca.
- Urbanización Calle Sonrisa de los Ciegos.
- Ampliación Puente Río Seco, en Avda. Costa del Sol.
- Urbanización Avda. Rey Juan Carlos I (fase final).
- Urbanización vial entre Playa Tesorillo y Carretera Nacional (adjudicado).
- Urbanización Paseo del Altillo.
- Urbanización Avda. de Salobreña.
- Urbanización Camino Viejo de Motril.
- Urbanización Barrio de La Paloma.
- Urbanización Barrio Vista Verde.
- Urbanización Calle Guadix (tramo norte).
- Urbanización Avda. Costa Tropical (1.º tramo).
- Urbanización El Barranquillo*.
- Pavimentación camino acceso cementerio de La Herradura.
- Pavimentación acceso cementerio de Almuñécar.
- Pavimentación carretera Suspiro del Moro, entre Carrera y Cahicillos (reposición).



Urbanización
Calle
García Lorca.

- Urbanización confluencia Avda. de Europa y Cala.
- Urbanización calle Torres Quevedo.
- Urbanización calle Cuesta del Carmen.
- Urbanización Calle Nueva.
- Urbanización Avda. Costa del Sol (última fase)*.
- Urbanización calle Cariñena (tramo sur).
- Urbanización calle Buenos Aires.
- Urbanización Avda. de Andalucía (tramos Norte-Sur).
- Urbanización Callejón de Hurtado
- Urbanización Callejón del Virgo.
- Urbanización Barranco de la Cruz*.
- Urbanización Maravillas Norte*.
- Urbanización Barrio Fígares.
- Urbanización Calle Notaría.
- Urbanización Calle Santa Amalia.
- Urbanización Calle Biblioteca Antigua.
- Urbanización Callejón del Cañón.
- Urbanización Avda. de Europa (tramo sur)*.
- Urbanización Calle Claveles.



Urbanización
Plaza Madrid.



Vial nueva apertura La Sonrisa de los Ciegos.



Urbanización Avda. Costa del Sol.



Urbanización La Carrera.

INSTALACIONES MUNICIPALES.

- Estación de Autobuses.
- Palacete de La Najarra.
- Colegio La Noria.
- 2.ª fase Colegio La Noria*.
- Ampliación cementerio de Almuñécar.
- Aparcamiento municipal Bajos del Mercado.
- Aparcamiento municipal plaza El Camping, en La Herradura*.
- Ampliación Casa Ayuntamiento.
- Vivero Municipal, en Camino de Velilla.
- Almacenes Campo de Fútbol Las Tejas.
- Centro comercializador de subtropicales (Tropical Fruits).
- Reformas y nuevas construcciones en Colegios San Miguel y La Santa Cruz.
- Ampliación Colegio Las Gaviotas (en adjudicación).



La moderna estación de autobuses que Almuñécar necesitaba.



Colegio público La Noria.



Inauguración Vivero Municipal.

AGRICULTURA Y PAGOS.

- Pavimentación caminos de la vega*.
- Pavimentación camino de Coto-bro*.
- Pavimentación camino de Gelibra (adjudicado).
- pavimentación camino del Cerval (adjudicado).
- Pavimentación camino de Itrabo-Taramay*.
- Pavimentación camino Loma del Gato (subvención).
- Pavimentación camino viejo de Motril.
- Puente de Río Seco en cuesta de Cordovilla.
- Pavimentación camino Cuesta del Marchante-Rescate*.
- Teléfono público en El Cerval.

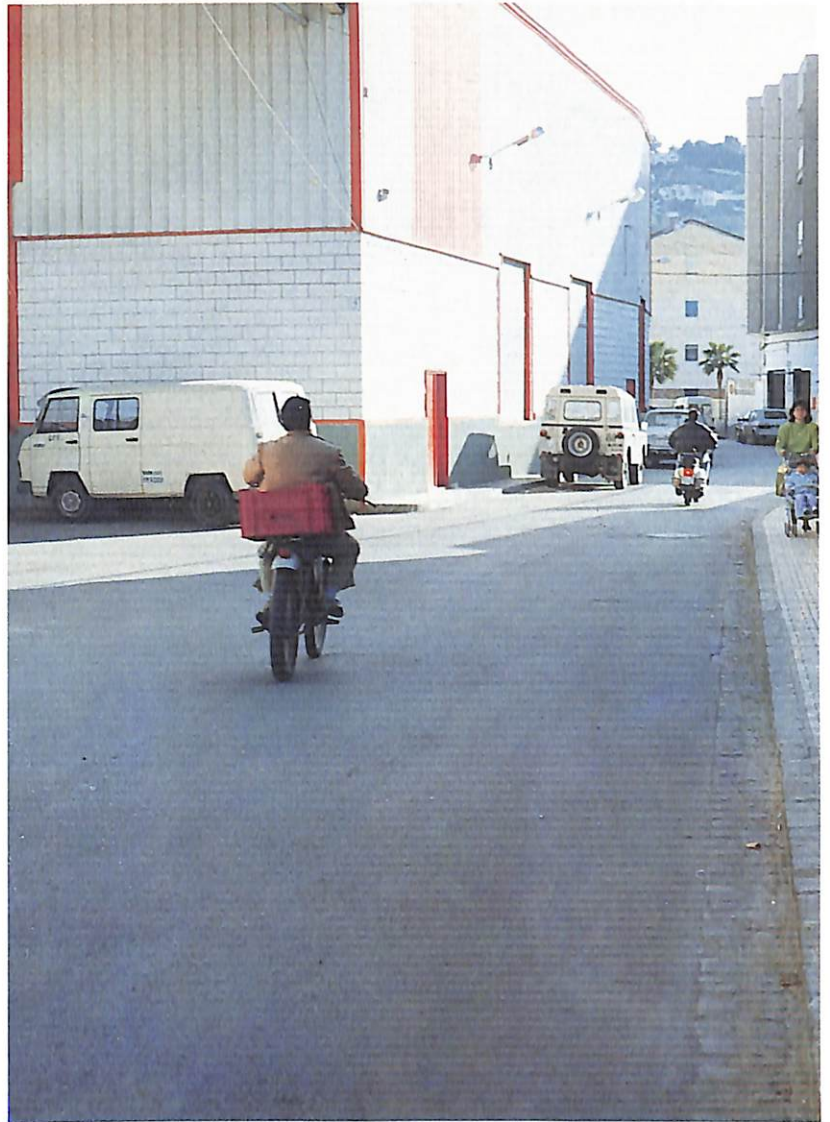

Urbanización
Camino Viejo
de Motril.



Camino Itrabo-Taramay (en construcción).



Puente de Río Seco en Cuesta de Cordovilla (en construcción).

VIVIENDA.

- Construcción viviendas sociales Río Verde.
- Complejo residencial de la 3.^a edad en Avda. Rey Juan Carlos.
- Rehabilitación viviendas sociales de la Carrera.
- Plan rehabilitación viviendas en cascos antiguos.



Viviendas sociales Río Verde.



Obras de urbanización en viviendas sociales de La Carrera.

EQUIPAMIENTOS DEPORTIVOS, CULTURALES Y SOCIALES.

- Centro Socio-Cultural Cueva de Siete Palacios.
- Centro Socio-Cultural Jate.
- Centro Socio-Cultural Los Marineros.
- Centro Socio-Cultural La Carrera.
- Complejo ecológico Peña Escrita*.

- Museo Gastronómico en calle Orovía*.
- Club hípico y Picadero en Taramay*.
- Adquisición edificio “Corrida de Callejón” para centro Socio-Cultural en Torrecuevas.
- Conservatorio Municipal de música en Palacete del Escamado

(adjudicación última fase).

- Adquisición de inmueble en Coto de Cobre “Casa Morgan” para Universidad.
- Adquisición de inmueble en el Capricho para sede Almuñécar International School.
- Acondicionamiento consultorio médico en Plaza Luciano Rodríguez Alba.

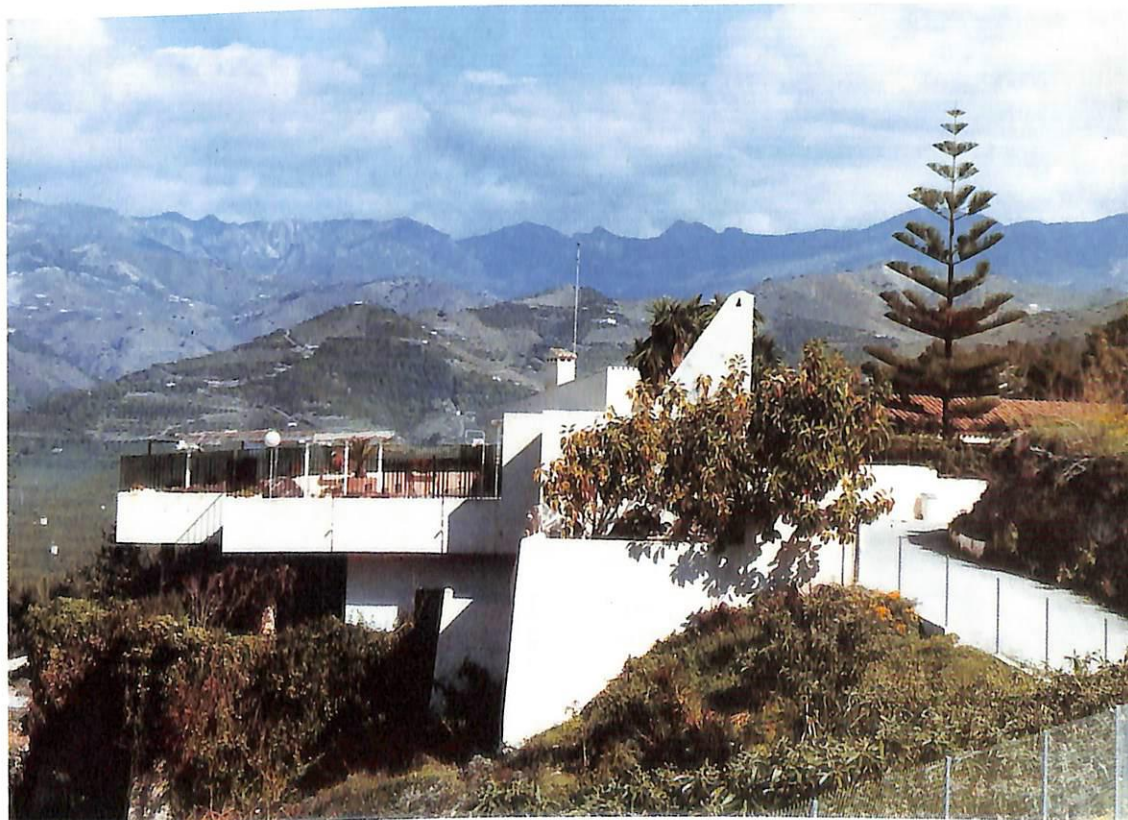

Almuñécar International School sede adquirida por el Ayuntamiento.

- Piscinas cubiertas climatizadas.
- Estadio Municipal de deportes (en fase de adquisición).
- Pista polideportiva en La Carrera.
- Pista de patinaje en La Carrera.
- Pista polideportiva Colegio de Río Verde.
- Pista Polideportiva Colegio Las Gaviotas.
- Pista Polideportiva Colegio La Noria (adjudicada).
- Monumento a los hombres de la Mar, en La Herradura.
- Monumento al agua en Plaza La Estación.
- Complejo deportivo comercial en Plaza Kuwait (adjudicado).
- Piscina Municipal de La Herradura.



Centro
Sociocultural
Cueva Siete Palacios.



Pista
Polideportiva
La Carrera.



Centro Sociocultural Jate.



Pista Polideportiva Las Gaviotas.



Monumento a los hombres del mar.



Piscina Municipal La Herradura.



Casa Morgan,
Sede Universidad
de Verano.

OTRAS ACTUACIONES.

- Adquisición inmueble colindante Museo Arqueológico para descubrir muros Cueva de Siete Palacios.
- Adquisición viviendas calle Era del Castillo para rehabilitación cuevas existentes en su interior.
- Adquisición solar en calle Torremolinos para instalaciones sociales.
- Adquisición cueva medieval junto al lavadero.
- Adquisición caseta del Calafate para espacios libres públicos.
- Urbanización y ajardinamiento en Bajos del Paseo, junto al Fenicio.
- Reestructuración ajardinamientos en Paseo de Velilla.
- Señalización de distritos, manzanas, números y nombres de calles*.



Ambientación
turística en el
Fenicio.

URBANISMO: "UN DISEÑO DE CIUDAD PARA UNA MEJOR CALIDAD DE VIDA"



Marina del Este. Importante complejo turístico.

Nuestra política urbanística ha pretendido profundizar en una concepción social del derecho de propiedad, a la búsqueda de armonizar los intereses y propiedad privada con su necesaria subordinación al interés público y haciendo prevalecer, en todo caso, el interés general.

El instrumento fundamental que hemos utilizado en materia urbanística ha sido la revisión del PGOU del 1969 con una voluntad de frenar la densificación, sustituir los usos para adecuarlos a las necesidades del desarrollo del municipio, recuperar espacios para equipamientos, infraestructura, zonas verdes, etc., y armonizar el desarrollo de las distintas partes del municipio acabando con la dispersión incontrolada de la actividad urbanística que impedía la necesaria interconexión entre las distintas zonas del municipio.

La aprobación en julio de 1987 de la revisión del PGOU por la Comisión Provincial de Urbanismo ha permitido superar una etapa de más de cinco

años en la que hemos tenido que utilizar un "urbanismo de emergencia" que no siempre permitía el aplicar criterios adecuados a las demandas ciudadanas. Pasado los últimos coletazos de un período felizmente superado, a partir de ahora, van llegando los frutos del nuevo planeamiento y podemos comprobar que el esfuerzo ha valido la pena.

El planeamiento que estamos desarrollando es especialmente sensible hacia problemas concretos de la realidad urbana existente (reacondicionamientos, mejoras, disminución de excesos, corrección de déficits), propiciando la participación pública en la identificación de los problemas vividos cotidianamente, así como en la elaboración de propuestas de soluciones. Ello, sin olvidar el poner un énfasis principal en el tratamiento arquitectónico del espacio urbano que se traduce en un control y una mejora de la calidad de nuestro hábitat.

También el nuevo Plan nos está permitiendo abordar el problema de con-

REHABILITACIÓN CASCOS ANTIGUOS ALMUÑÉCAR



AYUNTAMIENTO DE ALMUÑÉCAR
GABINETE DE REHABILITACIÓN

versión y protección de los cascos históricos, evitando la pérdida progresiva de su identidad a través de mejoras en sus dotaciones y equipamientos, relanzamiento de su actividad económica y con el apoyo de un plan específico del Ayuntamiento para habilitar y adecuar a su entorno las viviendas de dichos cascos antiguos.

El enorme esfuerzo de gestión realizado se ha traducido en la tramitación de los planes parciales que se adjuntan, lo que está permitiendo a nuestro Ayuntamiento no solamente ordenar el desarrollo del territorio y habilitar suelo para uso residencial, industrial, hotelero, etc. sino también recuperar terrenos para cubrir las necesidades de suelo de uso público, que en el conjunto de los siete planes parciales ya ultimados o en tramitación, van a suponer 1.518.706 m² provenientes de cesiones de sistemas generales, sistemas locales y 10% de aprovechamiento medio. De este total corresponden a parques públicos y zonas verdes 215.150 metros cuadrados, a zona escolar 50.571 metros cuadrados, a zonas deportivas 96.444 metros cuadrados, a equipamiento administrativo 20.371 metros cuadrados a equipamiento social 22.011 metros cuadrados, a equipamiento comercial 9.989 metros cuadrados, otras cesiones representan 293.939 metros cuadrados y en concepto de aprovechamiento medio se van a recuperar los terrenos necesarios para edificar 36.954 metros cuadrados de obra.

Otro aspecto importante ha sido el desarrollo de las Unidades de Actuación contempladas en el Plan que tienen por objetivo regular un reparto equitativo de cargas y beneficios y que en estos momentos se han aprobado sus correspondientes estudios de detalle en la mitad de ellas, junto con otras delimitadas con posterioridad por el Ayuntamiento en las zonas de La Carrera, Los Pinos y Las Palomas.

Por último, se han tramitado treinta y siete modificaciones puntuales del Plan, bien por iniciativa privada o pública, que están permitiendo realizar reajustes puntuales, no contemplados en su momento por el Plan General. También hay que destacar el elevado número de proyectos de urbanización, 26 de iniciativa pública y

| PLAN PARCIAL NÚMERO | 1 | 2 | 3 | 4 | 5 | 6 | 10 | TOTALES |
|--|------------------------|------------------------|------------------------|------------------------|------------------------|------------------------|----------------------------|--------------------------|
| Zona | La Galera | Los Pinos | La Paloma | Barrio Figares | Las Maravillas | La Herradura Playa | Cerro Gordo Sector Levante | |
| Superficie Total Sector | 302.460 m ² | 350.400 m ² | 133.071 m ² | 227.280 m ² | 118.255 m ² | 183.480 m ² | 203.760 m ² | 1.518.706 m ² |
| Viviendas (m ² obra) | 88.930 m ² | 104.196 m ² | 6.175 m ² | 165.812 m ² | 32.025 m ² | 55.016 m ² | 61.127 m ² | 513.281 m ² |
| Naves Industriales (m ² obra) | -- | -- | 54.815 m ² | -- | -- | 14.900 m ² | -- | 69.715 m ² |
| Cesiones a parques públicos (m ² suelo) | 47.810 m ² | 35.040 m ² | 14.788 m ² | 43.488 m ² | 11.826 m ² | 24.824 m ² | 37.414 m ² | 215.150 m ² |
| Cesiones zonas escolares (m ² suelo) | 12.000 m ² | 8.508 m ² | 1.000 m ² | 13.563 m ² | 500 m ² | 4.500 m ² | 6.000 m ² | 50.571 m ² |
| Cesiones zonas deportivas (m ² suelo) | 41.560 m ² | 4.254 m ² | -- | 28.784 m ² | -- | 20.006 m ² | 2.840 m ² | 97.444 m ² |
| Cesiones equipamiento Administrati. (m ² suelo) | -- | 3.880 m ² | 11.091 m ² | -- | -- | 5.400 m ² | -- | 20.371 m ² |
| Cesiones equipamiento social (m ² suelo) | 3.600 m ² | 2.386 m ² | 1.196 m ² | 6.768 m ² | 218 m ² | 1.423 m ² | 5.900 m ² | 22.011 m ² |
| Cesiones equipamiento comercial (m ² suelo) | 1.800 m ² | 1.418 m ² | 1.096 m ² | 2.284 m ² | 218 m ² | 673 m ² | 2.500 m ² | 9.989 m ² |
| Otras cesiones (viales, etc.) | 68.480 m ² | 42.700 m ² | 39.600 m ² | 58.354 m ² | 14.255 m ² | 38.300 m ² | 32.250 m ² | 293.939 m ² |
| Aprovechamiento medio (m ² obra) | 17.840 m ² | 10.020 m ² | -- | -- | -- | 3.000 m ² | 6.114 m ² | 36.954 m ² |

15 de iniciativa privada, que van normalizando las características de las redes viarias y de infraestructura de nuestro municipio. Como conclusión, podemos ver que la época en que los promotores terminaron los edificios y obtenido importantes beneficios de-

jaban a la comunidad y al Ayuntamiento los costes de urbanización, y al mismo tiempo el municipio no recuperaba ni los terrenos necesarios para zonas verdes, infraestructura, equipamientos, etc., ni la parte que legalmente les correspondía en concep-

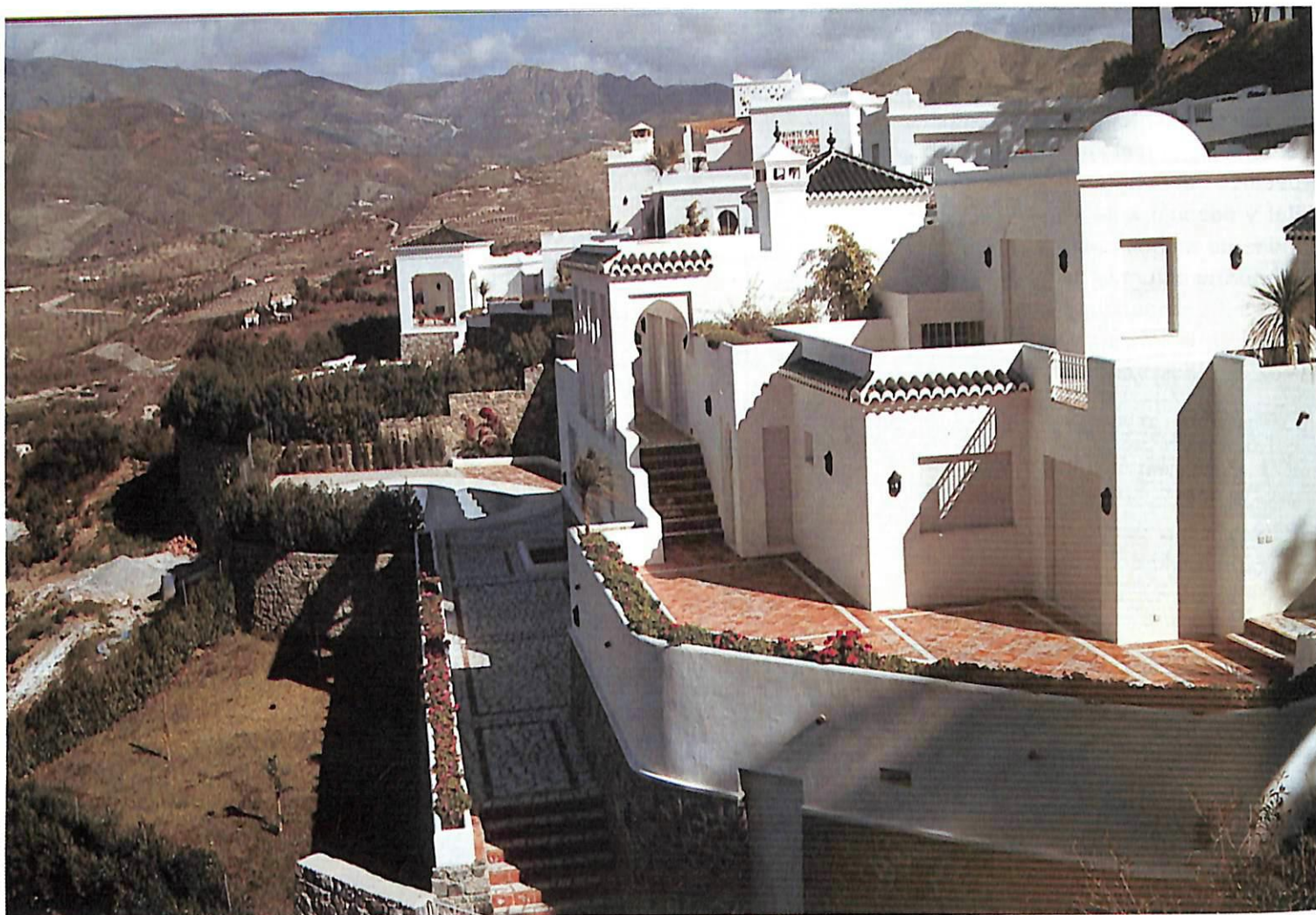

Mejoramos nuestra oferta residencial.

to de aprovechamiento medio ha pasado a la historia. Hoy en día los promotores e inversores son conscientes

de la necesidad de conjugar su legítimo beneficio con aportar a la comunidad las plusvalías que le pertenecen

y con ello estamos consiguiendo ese objetivo fundamental, que es el que la actividad urbanística esté al servicio de los ciudadanos.



Plaza de Kuwait
y Residencial San Juan
un nuevo diseño
urbanístico.

LA HACIENDA MUNICIPAL: “UN ESFUERZO COLECTIVO Y SOLIDARIO PARA TRANSFORMAR NUESTRA CIUDAD”



(Foto aérea). Almuñécar mejora día a día.

Cuando nos planteamos la necesidad de convertir al Ayuntamiento en el motor del desarrollo económico de Almuñécar, lo hicimos con la firme convicción de que el instrumento preciso para ello era una Hacienda municipal progresista y solidaria, adecuada a tal fin.

Hoy por hoy, nuestro Ayuntamiento es capaz de atender no sólo el importante esfuerzo inversor en infraestructura y equipamiento, no sólo una mejora permanente de los servicios municipales, no sólo un gran programa de generación de empleo, sino que de la mano de la iniciativa privada se están propiciando inversiones que garantizan nuestro futuro.

El esfuerzo que se ha demandado al conjunto de la ciudadanía y cuyos resultados están a la vista, se ha realizado según los siguientes criterios:

- Una política fiscal redistributiva que ha propiciado que cada uno contribuya a la Hacienda Municipal conforme a sus posibilidades.
- Una política solidaria de forma que cada uno reciba la adminis-

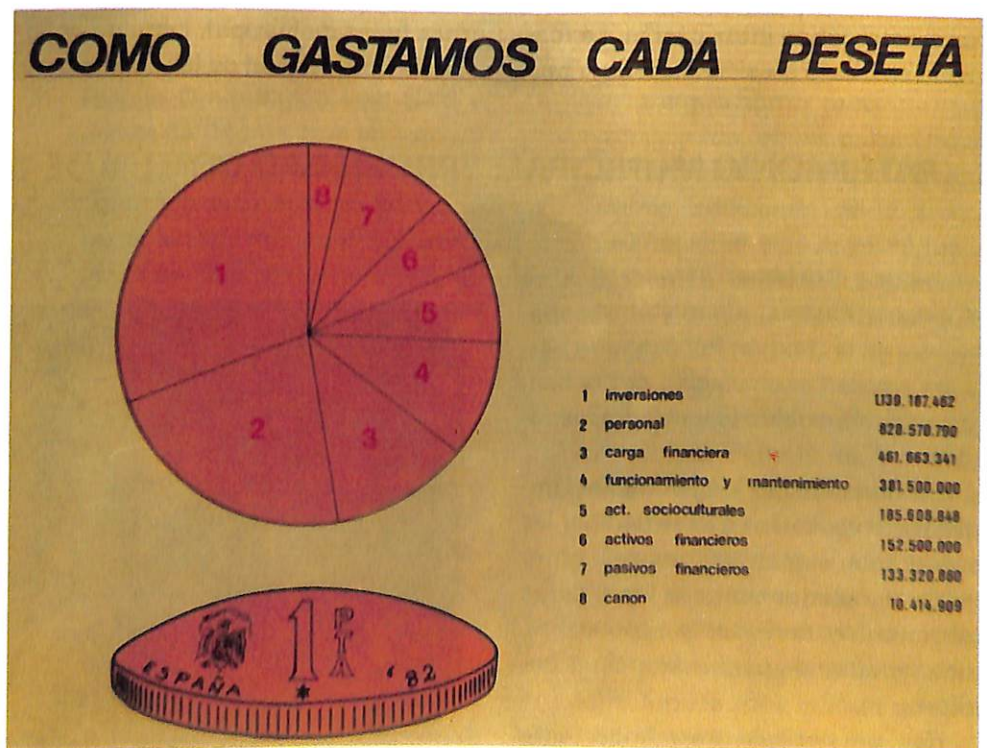

Presupuestos municipales. Un enorme esfuerzo inversor.

tración municipal conforme a sus necesidades.

- Una permanente lucha contra el fraude fiscal que ha supuesto el

ir consiguiendo que desaparezca la práctica totalidad de las bolsas de fraude que afectaban hace pocos años a cerca del 50% de la

- propiedad inmobiliaria.
- Una mejora permanente del nivel de eficacia del gasto público que permite obtener la mayor rentabilidad posible al esfuerzo colectivo de todos los ciudadanos.
- Una apuesta por el desarrollo económico de Almuñécar de la mano de la iniciativa privada promocionando los sectores claves de nuestra economía e incluso participando en el desarrollo de los mismos a través de las empresas municipales.
- Un esfuerzo permanente para disminuir porcentualmente los gastos de funcionamiento y aumentar los gastos de inversión.

Por último, hay que dejar constancia de dos temas fundamentales que se han convertido en la bandera de quienes su único objetivo es parar Almuñécar. El primero se refiere a la presión fiscal existente en nuestro municipio. Cuando en un claro intento de manipulación se divide la totalidad del presupuesto municipal por el número de habitantes empadronados en Almuñécar la cuenta resultante es que una familia de cinco miembros paga cada mes al Ayuntamiento unas cien mil pesetas. La contundencia de estas cifras deja al descubierto a quienes solo encuentran argumentos en una sistemática intoxicación. La realidad es que la presión fiscal de Almu-

RESUMEN GENERAL 1.990

| EPIG | DENOMINACION | FOLIOS | VALOR | PRODUCTOS |
|------------------------------|--------------------------------|---------|----------------|------------|
| 1º | - Serv. púb. y patri. | 1 a 23 | 7.418.210.817 | 10.416.169 |
| | Inmuebles: - Uso público | 24 a 29 | 15.928.606.500 | --- |
| 2º | Derechos Reales | 30 | 201.863.119 | 6.000.000 |
| 3º | Muebles hist., art. y v. econ. | --- | --- | --- |
| 4º | Valores mobiliarios | 31 | 198.653.000 | 520 |
| 5º | Vehículos | 32 a 34 | 103.202.286 | --- |
| 6º | Semovientes | 35 a 36 | 12.753.375 | --- |
| 7º | Muebles | 37 a 53 | 152.511.068 | --- |
| 8º | Bienes y derch. revertibles | 54 a 61 | 180.025.507 | --- |
| IMPORTE TOTAL DEL INVENTARIO | | | 24.195.825.672 | 16.416.689 |

ñécar es muy similar a la existente en municipios similares como Motril y sin embargo es evidente que los resultados obtenidos en aquel municipio gobernado por el PSOE están a años luz de Almuñécar. El segundo aspecto a clarificar es el relativo al endeudamiento municipal. Hoy es una práctica generalizada en todos los Ayuntamientos del país el tener que suplir la cicatería del gobierno central en sus transferencias a los municipios (las más bajas de Europa), con una política de financiación de las inversiones.

En este aspecto tenemos que resaltar que la carga financiera anual del Ayuntamiento no llega al 15% de los recursos económicos liquidados en el ejercicio anterior, la cual está lejos del límite del 25% ya sobrepasado por Ayuntamientos como Granada y Málaga gobernados por el PSOE. Y también es justo que las generaciones futuras, que van a recibir los beneficios de este importante esfuerzo inversor, colaboren parcialmente en la financiación del mismo.

PATRIMONIO MUNICIPAL: "PROPIEDAD COMÚN DE TODOS LOS CIUDADANOS"

En una Sociedad democrática es fundamental la claridad y la transparencia en la Gestión Pública, que permita establecer un vínculo de confianza entre administradores y administrados.

En este aspecto juega un papel importante el destino que se dan por las diferentes administraciones, entre ellas el Ayuntamiento, a los dineros que, en forma de tasas, impuestos, etc., aportamos para el bienestar común.

Hay un capítulo muy importante que es el "Patrimonio Municipal". Atrás quedó la época en que el dicho popular "lo que es de todos no es de nadie" reflejaba una forma de entender el Patrimonio Público, la propiedad común de todos los ciudadanos. Por



ello queremos que los vecinos de nuestro municipio conozcan detalladamente lo que a todos nos pertenece.

De los datos contenidos en esta publicación se deduce muy claramente el importante incremento del Patrimonio Municipal en los casi doce años de Corporaciones Democráticas. Las cifras son muy contundentes. Se ha pasado de menos de cien millones en 1979, a veinticuatro mil millones de pesetas en 1990, de los que quince mil millones corresponden a inmuebles de uso público. Ahí está una parte importante del esfuerzo que entre todos hemos realizado para construir día a día nuestro futuro.

Avance del Inventario Municipal de Bienes

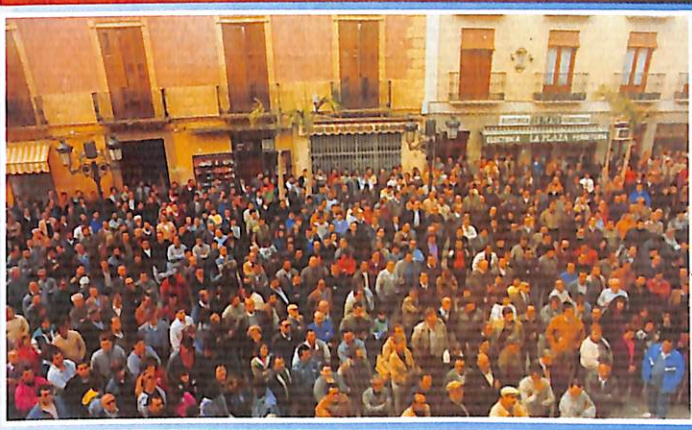

NUESTRO PATRIMONIO 1990

Ayuntamiento de Almuñécar

LAS SOCIEDADES MUNICIPALES: “UNA CONTRIBUCIÓN AL DESARROLLO DE ALMUÑÉCAR”

Con el objetivo de impulsar nuestro crecimiento socio-económico y cubrir una serie de aspectos, que la iniciativa privada no había abordado o bien lo había hecho de forma insuficiente, hemos constituido las sociedades Altursa, Tropical Fruits y TVT.

Almuñécar Turística, S.A. (Altursa).

Ha nacido para poner en marcha una serie de proyectos que incidan de forma importante en mejorar nuestra oferta turística, además de gestionar de forma ágil y eficaz otras actividades que anteriormente dependían del Ayuntamiento. Entre los proyectos en marcha o en avanzado estado de gestación se encuentran los siguientes:

- Trópico Express, uno de los primeros trenes turísticos que se han puesto en funcionamiento en España, que ofrece su atractivo recorrido a nuestros visitantes y cómo no a escolares, pensionistas y vecinos en general.

- Parque Ornitológico Loro-Sexi y Jardín de Cactus, que en este último período ha ampliado y modernizado sus instalaciones y profesionalizado su gestión. Cuenta hoy con una importante colección de aves exóticas, habiéndose llegado incluso a lograr, por primera vez en la península, la reproducción en cautividad.
- Aqua-Tropic, centro turístico recreativo modélico en su género de gran importancia para la promoción de Almuñécar, ha sido adquirido por Altursa con el objetivo de optimizar su gestión que es tener la mayor rentabilidad económica y social posible. Va a incorporar a su oferta nuevas instalaciones como mini-golf, pista de patinaje, etc., que junto con una nueva política de precios va a incrementar sensiblemente el número de visitantes.
- Horno de Cándida, instalado en

un antiguo horno, recientemente rehabilitado en la calle Orovia, que pretende recuperar la gastronomía tradicional de la zona y promocionar este aspecto tan interesante desde una perspectiva turística, que está próximo a desaparecer.

- Club Hípico de Taramay, cuya construcción se está ultimando junto a la Rambla de Taramay y que viene a dar respuesta a los amantes de este tipo de actividades, organizando cursos específicos para los escolares del municipio y, como no, promocionando recorridos turísticos a caballo por toda la zona interior de nuestro término municipal.
- Complejo Ecológico en Paña Escrita, situado a una altitud entre mil y mil trescientos metros, donde incluso no es extraño que nieve en el invierno, con una superficie de más de 400 hectáreas en



Aquatropic.
Gran atracción turística
gestionada por
ALTURSA.

las que ya este invierno se han sembrado más de 30.000 árboles. Pretendemos convertirlo en una zona de protección de la naturaleza donde puedan vivir en libertad la fauna autóctona de la zona (cabra montés, jabalí, etc.), protegidos por una malla cinagética que rodea todo el contorno del complejo (ver segunda parte del programa).

Tropical Fruits, S.A.

El gran incremento de la producción de subtropicales, especialmente el aguacate, la fuerte competencia de Israel, la insuficiencia de los canales de comercialización tradicionales, la falta de unas campañas de promoción serias y rigurosas basadas en marcas comerciales con calidad y prestigio, etc., nos han llevado a constituir Tropical Fruits.

Esta sociedad, en la que participan junto al Ayuntamiento un gran número de agricultores, ha pretendido en todo momento convertirse en un instrumento de los productores de subtropicales, para lograr unos mejores canales de comercialización, que redunden en un mejor precio para sus frutos y al mismo tiempo un prestigio creciente por su calidad y presentación, de forma que estos mejores pre-



Instalaciones de
Tropical Fruits
al servicio de los
agricultores.



Televisión Tropical,
la T.V. de los
almuñeberos.

cios no sean pan para hoy y hambre para mañana. Tropical Fruits y Zahorí, nuestras dos marcas, son hoy, por su calidad, presentación y regularidad, muy cotizadas en los mercados de destino.

Con una generación de empleo alrededor de 20 personas y unas instalaciones acondicionadas con la última tecnología existente, se ha comercializado un promedio de alrededor de dos millones de kilos por campaña.

Hay un aspecto importante a resaltar, y es el papel jugado por Tropical Fruits para defender los precios en origen, es decir, lo que cobra el agricultor, imposibilitando prácticas abusivas que propiciaban que la mayor parte de los beneficios no repercutieran en el agricultor y sí en quienes con escasa profesionalidad comercializaban los

frutos. A estas prácticas abusivas tan poco era ajeno el trucaje de pesadas, que distorsionaba el precio real de los frutos.

Por último, indicar que hoy en día Tropical Fruits cuenta con una importante red de ventas que abarca todo el territorio español, todos los países del Mercado Común, Austria, Suecia y Canadá.

TVT, S.A. (Televisión Tropical).

En una sociedad moderna es muy importante el papel que juegan los medios de comunicación. En nuestro caso, y desde una perspectiva municipal, hemos realizado un avance importante para lograr los mejores niveles de información en un campo como es “lo local”, “lo cotidiano”, “lo

que ocurre en nuestro entorno inmediato”, con el desarrollo de Radio Tropical de Almuñécar y la puesta en funcionamiento de la televisión local.

Con una plantilla profesional de 14 personas y una dotación de medios de un alto nivel tecnológico, hoy por hoy, la radio y la televisión de todos los almuñeberos es un punto de referencia obligado en todas las manifestaciones sociales, económicas, culturales, deportivas, etc., que tienen lugar en nuestro municipio.

Hay que destacar que la iniciativa privada se va incorporando progresivamente a la gestión de esta sociedad, participando como accionistas de la misma, de forma que represente el mayor espectro social posible y esté al servicio de nuestra colectividad.

ADMINISTRACIÓN MUNICIPAL: “UN MEJOR SERVICIO AL CIUDADANO”

Nuestro Ayuntamiento es sin duda alguna, la primera empresa de Almuñécar por el volumen de trabajo que desarrolla, la inversión que realiza y el personal que cuenta para ello. Se ha convertido en el motor del desarrollo económico de nuestro pueblo.

Este gran esfuerzo realizado en la política de personal ha sido enfocado

para prestar un mejor servicio al ciudadano y para ello ha sido necesario acometer las siguientes actuaciones:

- Ampliar el Ayuntamiento, consiguiendo una mejor reorganización de los negociados.
- Ampliar el Centro de Proceso de Datos, con el fin de poder coordinar todos los negociados de las

diferentes dependencias municipales, y al mismo tiempo utilizar un sistema de informática más completo y eficaz, que ha permitido agilizar los trámites a los administrados.

- Confeccionar un organigrama de los puestos de trabajo, asignando el personal adecuado a cubrir



tenido en cuenta a la mujer porque pensamos que puede desempeñar cualquier tipo de trabajo, valorando su capacidad y designándole trabajos de gran responsabilidad.

Por último es de destacar el incremento progresivo de los niveles de rendimiento del personal al servicio del Ayuntamiento, que, salvando algunas excepciones muy minoritarias que se amparan en situaciones de inmunidad, nada tiene que envidiarle al sector privado.

Nuevas instalaciones administrativas.
El ciudadano mejor atendido.

cada uno de ellos.

- Formación Profesional al servicio de los trabajadores.
- Adecuación de medios materiales para mejor desarrollo de las funciones.
- Negociar un Convenio Colectivo para el personal laboral y un Acuerdo Regulador para los funcionarios por encima de los negociados en la Provincia, que han desembocado en una paz social que ha hecho desaparecer la conflictividad laboral en nuestra empresa Ayuntamiento, produciendo mejoras sociales de todo tipo.

Nuestro objetivo ha sido poner en marcha los procedimientos adecuados para conseguir una administración rápida y eficaz al servicio de los ciudadanos. Ello se ha conseguido adecuando la estructura administrativa a las necesidades de un Ayuntamiento, que ha pasado en diez años de administrar 100 millones de pesetas, a un presupuesto por encima de las 3.000. Al mismo tiempo que la plantilla ha aumentado de 60 a más de 230 trabajadores fijos.

Y en esta gran operación de creación de empleo hemos tenido en cuenta fomentar el empleo juvenil, dando oportunidades a los jóvenes; ocupar a los minusválidos, ofreciéndole un puesto de trabajo que reúna las condiciones físicas adecuadas para desarrollar sus funciones, y hemos



Ampliación de la Casa Consistorial.

BIENESTAR SOCIAL: “ATENCIÓN PREFERENTE A LOS MÁS NECESITADOS”

Hasta que en 1987 se crea un departamento específico de Servicios Sociales, no se alcanza un nivel importante en la atención a los sectores sociales más necesitados. Este departamento cuenta con dos asistentes sociales y un graduado social, que atiende a un promedio de unas 200 personas al mes en materia de minusvalía, infancia, adolescencia, familia, tercera edad, toxicómanos, presos y ex-reclusos, etc. Además se gestionan ayudas de emergencia social, residencia de 3.ª edad, cartillas de Seguridad Social para los acogidos a la beneficiencia, etc. También se ha conseguido una subvención de dos millones de pesetas para ayudas económicas a veinticinco familias.

Permanentemente se atienden necesidades urgentes en materia de alimentación, vestido, medicamentos, recibos de luz, alquileres, desplazamientos, etc.

Se ha cooperado con la Asociación de Ayuda al Toxicómano, que con carácter altruista está desempeñando una buena labor y con Caritas Diocesana, que son instrumentos insustituibles en el campo de la asistencia social.

Las Jornadas de la Familia se celebran anualmente y tocan temas tan de actualidad como el alcoholismo, la



La Asistencia Social: Criterios de Solidaridad.

drogodependencia, etc.

En la Campaña del Juguete se cubren anualmente un promedio de 300 niños, que con la colaboración de nuestros vecinos, consiguen llenar de ilusión un día tan señalado.

La Campaña de ayuda y material escolar atiende a un promedio de unos 200 niños para cubrirles su dotación de material escolar, que si bien es responsabilidad de la Junta de An-

dalucía, entendemos que no podemos dejar a nuestros jóvenes a merced de una estructura educativa que no los tienen en cuenta.

En colaboración con la Cruz Roja se realizan periódicamente campañas de distribución de excedentes de alimentos de la Comunidad Económica Europea que alcanzan a un promedio de unas 350 familias a la vez.



Jornadas sobre la Familia y el Alcoholismo.

UNA ESPECIAL SENSIBILIDAD CON NUESTROS MAYORES

Cuando hablamos de este colectivo somos especialmente sensibles por ser un sector de nuestra población que ha vivido una etapa difícil de privaciones y sacrificios, y debemos compensarles por su lucha para dejarnos un porvenir más confortable que el que ellos tuvieron.

Entre los aspectos más destacables de la actividad municipal en este campo sobresalen:

- Complejo de viviendas para la tercera edad en Avda. Rey Juan Carlos, que no solo han solventado el problema de vivienda a numerosos pensionistas, sino que está adecuado especialmente para ellos de forma que no se sientan solos, mantengan su libertad e independencia y se les preste los servicios necesarios para mejorar su calidad de vida. En este centro hay instalado un campo de petanca, huertos, piscina, etc.

Es de destacar el centro social existente en este complejo dotado con salón de actos, sala de juntas, salón de juegos, sala de lecturas, sala de televisión, consulta médica, sala de baile, cafetería, etc.

- Club sociales de nueva apertura en Barrio de Los Marinos y Cue-



Piscina para la Tercera Edad.

va de Siete Palacios.

- Reducción de tasas municipales de la que se han beneficiado más de 600 pensionistas entre el 50 y el 80%.
- Bono-bus con bonificación del 50% del importe del autobús ur-

bano para pensionistas.

- Bonificación para entrada a Parque ornitológico, Trópico Express, Museo Arqueológico, Cine Casa de la Cultura, Espectáculos municipales, etc.
- Animación del tiempo libre, con



Residencia de la 3.ª Edad.
Un nuevo criterio para la atención a nuestros mayores.



Club del pensionista
Cueva de Siete Palacios.

actividades financiadas por el Ayuntamiento de yoga, sevillanas, talleres, proyección de películas, charlas y coloquios, etc.

- Viajes para la tercera edad, mediante los que más de 500 pensionistas han viajado en estos úl-

timos cuatro años a París, Roma, Marruecos, Canarias, Madrid, Portugal, Galicia, Jerez, Mallorca, etc.

- Fiestas de Navidad para todos los pensionistas del municipio.
- Apertura de un nuevo acceso al

club del pensionista (Calle Sonrisa de los Ciegos), que evita el cruce de la carretera general y realización de una campaña específica en la Televisión local para la concienciación de nuestros mayores.



Nuestros pensionistas en Roma.

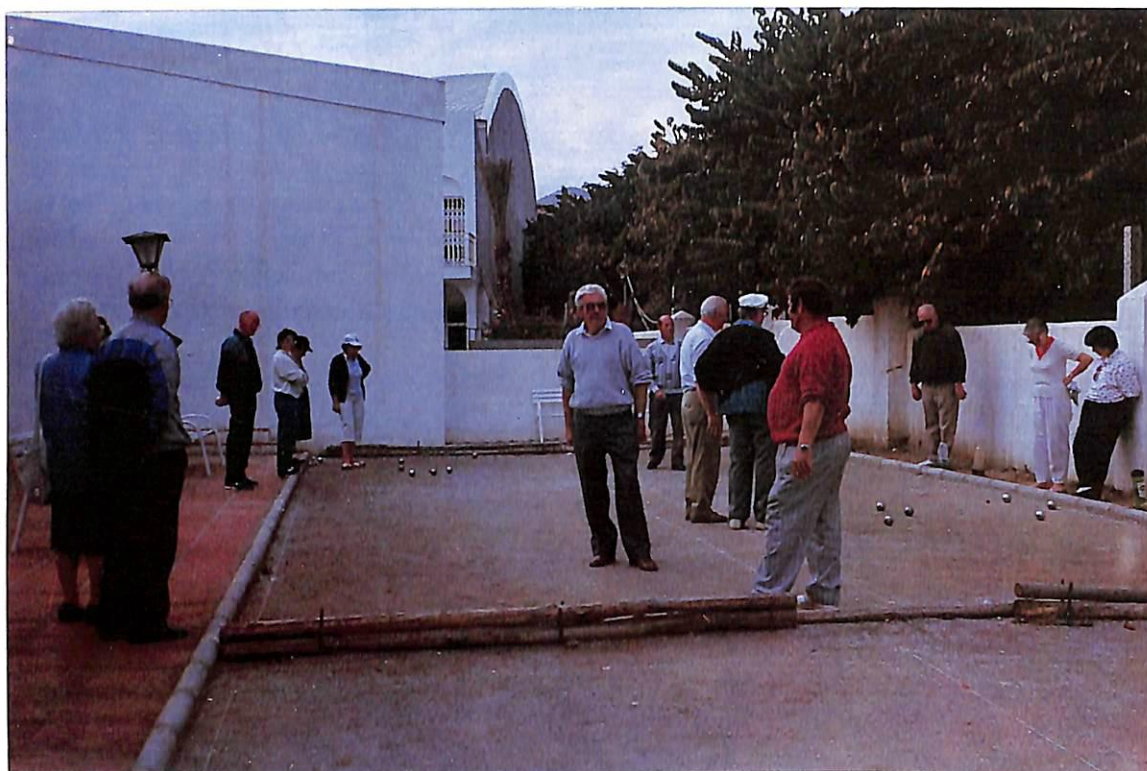

Campo de petanca
en Residencia 3.ª Edad.

EL CENTRO ASESOR DE LA MUJER: "PIONERO EN ANDALUCÍA"

En estos años se le ha dado un fuerte impulso al Centro Asesor de la Mujer que desarrolla una serie de actividades, de forma totalmente gratuita, para dar respuesta a las demandas de este importante colectivo de población. Son de destacar:

- Centro de Planificación Familiar, que viene atendiendo un promedio de 1.000 consultas por año, dotado recientemente con un ecógrafo (el único existente en el municipio en un centro público), y que además del campo específico de la planificación familiar cubre los aspectos de detección precoz del cáncer, control ecográfico del embarazo, etc.
- Centro de Preparación al Parto y Educación Maternal, que atiende las necesidades de las parejas en estado de gestación, con un promedio de alrededor de 130 anuales.
- Asesoría Jurídico-Social para mujeres con problemas de malos tratos, abandono del hogar, separaciones, demandas de adopción, etc.
- Celebración anual del día de la "Mujer Trabajadora" (8 de marzo), con una amplia gama de ac-



Asociación de Mujeres Las Entreverás.

tividades como charlas, coloquios, exposiciones, cine, viajes culturales, etc.

- Jornadas de la Mujer, ya en su

cuarta edición, que han tocado temas tan atractivos como la Mujer y su participación en la vida ciudadana, La Mujer y la Salud, La

Mujer y los Medios de Comunicación, etc.

- Apoyo a la participación ciudadana de las mujeres mediante la creación de la Asociación de Mujeres “Las Entreverás”, que con más de 130 miembros desarrolla actividades socio-culturales y lúdico-recreativas.

Centro Municipal de preparación al parto.

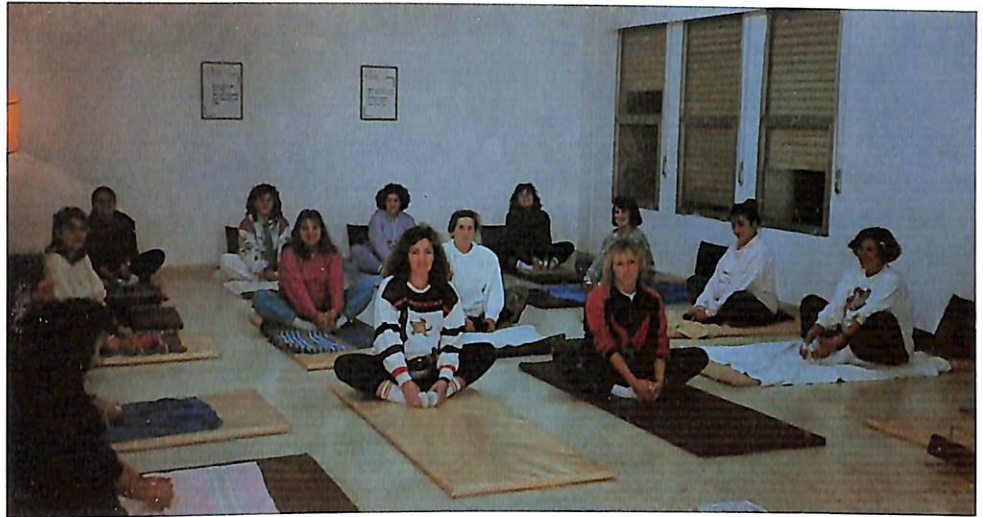

Teresa Campos, Vicent Marqués y Francisca Ruiz en las Jornadas de la Mujer.



Representación teatral con motivo del día de la Mujer Trabajadora.

SANIDAD: "ALMUÑÉCAR ZONA BÁSICA DE SALUD"

La puesta en funcionamiento en octubre de 1989 de la zona básica de salud que cubre junto con nuestro municipio los de Otívar, Jete y Lentejé, despertó importantes ilusiones que sólo parcialmente se han convertido en realidad. Entre los aspectos positivos destaca la descentralización de la atención sanitaria. El Ayuntamiento ha construido y puesto a disposición de la Junta de Andalucía, consultorios médicos en el Castillo, Torrecuevas y Los Marinos. Esto ha permitido el desarrollar una atención más integral a los ciudadanos mejorando la relación médico-enfermo y evitando las saturaciones del Centro de Salud y los desplazamientos de los enfermos que eran muy problemáticos para ancianos, niños y personas con minusvalías. Mención aparte merece el consultorio de La Herradura que después de numerosas gestiones del Ayuntamiento y de la cesión de un solar municipal a la Junta de Andalucía, ésta ha obtenido licencia de obras en enero de este año y seguimos presionando para la rápida iniciación de las mismas.

Otro aspecto positivo ha sido la integración de los servicios de urgencia de la Seguridad Social y de la Casa de Socorro que ha permitido acabar con los numerosos problemas planteados por la existencia de dos servicios específicos con competencias difícilmente separables lo que daba lugar a problemas permanentes que repercutían sobre los enfermos.

Entre los aspectos negativos hay que destacar el hecho de que desde la cesión del Centro de Salud a la Junta de Andalucía, este se ha deteriorado de forma acelerada siendo muy deficitaria su limpieza y mantenimiento,



Consultorio Cueva Siete Palacios.

escaso el material disponible e incluso situaciones que podemos calificar de absurdos como el hecho de que haya permanecido largos meses fuera de funcionamiento el aparato de rayos X mientras mantenían al auxiliar técnico, responsable del mismo, cobrando sin trabajar.

El otro aspecto negativo es que la Junta de Andalucía pretende con la integración de los servicios de urgencia disminuir en cinco equipos sanitarios (médico más ATS) la dotación de la zona básica de salud, lo cual entendemos que no va a contribuir precisamente a mejorar las prestaciones sanitarias, pues no han tenido en cuenta el hecho de que la población habitual de Almuñécar es muy superior

durante el invierno a los 20.000 habitantes empadronados y esto sin contar la masificación del período de verano.

Como conclusión, vemos pues que una competencia como es la sanidad, tan importante para la calidad de vida de los ciudadanos y cuya responsabilidad es de la Junta de Andalucía ha avanzado y mejorado en algunos aspectos con la decisiva colaboración del Ayuntamiento pero en otros debemos seguir presionando a la administración autonómica para que los servicios sanitarios que recibimos estén en consonancia con la enorme aportación que mes tras mes los almuñequeros realizamos a la Seguridad Social.

OFICINA MUNICIPAL DE INFORMACIÓN AL CONSUMIDOR: "UNA NUEVA FUNCIÓN ASUMIDA POR EL AYUNTAMIENTO"

Con la finalidad de realizar con carácter permanente campañas de información y formación a los ciudadanos sobre hábitos de consumo, al tiempo que se les facilita sus reclamaciones contra prácticas abusivas y se realizan tareas de inspección, se ha crea-

do una oficina permanente de información al consumidor.

Instalada en la Playa Puerta del Mar, los aspectos más importantes de su actividad son los siguientes:

— Consultas orales y escritas con un promedio de 500 anuales.

- Denuncias y reclamaciones que superan el centenar cada año.
- Inspecciones periódicas.
- Actividades formativas sobre iniciación al consumo, el juguete y sus peligros, consumo de inmaduros, venta de pan, gas butano,



Concurso castillos de arena. Educación medioambiental.

compras navideñas, alquiler de viviendas, reparación de vehículos, el consumo y la escuela, etc.

- Celebración anual del día del Derecho del Consumidor.
- Campañas de control del consumo y comercialización de inmaduros, donde se han intervenido más de 1.000 kilos de alevines.
- Campaña “Mantén limpia tu playa”, con entrega de 10.000 bolsas.
- Campaña “Este verano infórmate”.
- Campaña informativa en los centros de educación de adultos.
- Concurso de Castillos de Arena en Almuñécar y La Herradura, con participación de más de 150 niños, como programa educacional para cuidar el medio ambiente.



La Oficina Municipal de Información al Consumidor.

DEPORTE: "LE DEDICAMOS UNA ESPECIAL ATENCIÓN"



Gran participación en las pruebas deportivas.

Durante los últimos años hemos realizado un importante avance en todo lo referente a la promoción del deporte. Partiendo del convencimiento de la importancia del deporte en la sociedad actual y de la necesidad de dar una atención prioritaria al deporte base o de cantera, hemos dirigido nues-

tras iniciativas a las siguientes finalidades:

— **Un equipamiento deportivo de vanguardia:** Junto a las instalaciones anteriormente existentes, como Pabellón de Deportes, Gimnasio y Campo de Fútbol de Las Tejas (este último ha visto totalmente terminadas sus ins-

talaciones y es hoy el mejor de la provincia en su categoría), hemos construido pistas polideportivas adaptadas para el fútbol, baloncesto, balombolea, etc., en los colegios públicos Las Gaviotas, Río Verde y en el Barrio de La Carrera. Al mismo tiempo se está remodelando el polideportivo de Torre-



Pista polideportiva
Río Verde.



Campo de fútbol
Las Tejas.
Iluminación de
competición.

cuevas y se ha adjudicado el del Colegio La Noria. También se ha adjudicado y está en construcción la pista de patinaje La Carrera. Y no hay que olvidar el campo de petanca habilitado en la Residencia de la tercera edad y la piscina municipal de La Herradura.

Junto a estas instalaciones hay en marcha dos proyectos de bandera. Nos referimos a las piscinas cubiertas climatizadas, que se encuentran en fase de ejecución, con una inversión de 800 millones de pesetas y con un vaso de 25x50 m. adaptado para competiciones internacionales, un segundo para salto de trampolín y un tercero para enseñanza y calentamiento. Junto a esto tenemos el proyecto de Estadio Municipal de Deportes, cuyos terrenos son ya propiedad del Ayuntamiento, y cuya obra se encuentra en fase de adjudicación y que sin ninguna duda será una de las instalaciones más modernas de Andalucía (ver segunda parte del programa).

— **Las Escuelas Deportivas Municipales.** De forma progresiva el Patronato ha ido desplazando su atención, desde la financiación de los Clubs de las máximas categorías existentes en el municipio, que con sus grandes dificultades económicas absorbían una parte sustancial del presupuesto del Patronato, hacia la atención prioritaria al deporte base para nuestros jóvenes. Alrededor de un millar de jóve-

nes menores de 18 años han participado en las escuelas de atletismo, baloncesto, balonmano, fútbol sala, natación, tenis, voleibol, tenis de mesa, ajedrez, fútbol, kempo, badminton o gimnasia rítmica. Con todas las instalaciones deportivas del municipio a su disposición, material deportivo

adecuado, reconocimientos médicos periódicos por especialistas en medicina deportiva, un seguro para casos de lesiones y, como no, monitores cualificados que se ocupan de su preparación. Quede claro que nuestra atención hacia ellos es cada vez más prioritaria porque ellos son el futuro.



Entrega Aguacate de Oro a José M.º García.

— Tutelaje de los equipos de fútbol infantil, cadete y juvenil, fútbol sala alevines (8) y benjamines (6), tenis de mesa de 3.ª división y balonmano femenino de 2.ª división andaluza. Con ello estamos potenciando la creación de "viveros de jugadores" que puedan posteriormente participar en los clubs de máximas categorías.

— Apoyo a la celebración de torneos, campeonatos y certámenes de pesca submarina, artes marciales, ajedrez, kempo, fútbol, deportes en fiestas, cursos de monitores, etc.

— Subvenciones a los distintos Clubs deportivos de nuestro municipio, que en esta última temporada se han concretado en financiarles el 100 por 100 de los gastos de transporte de sus desplazamientos.

— Almuñécar como centro de práctica deportiva ha destacado por su celebración en nuestra ciudad de importantes acontecimientos: Encuentro Internacional de Gimnasia, Campeonato de España de Balonmano, Trofeo Almuñécar de Fútbol Sala (con participación del F.C. Barcelona),

Trofeo Almuñécar de Baloncesto (Puleva, Caja de Ronda, Estudiantes), Encuentro inaugural Campo Las Tejas (Selección Española Sub-17), 24 Horas de Fútbol, Cota 1200 de ciclismo, Media Marathón, Campeonato de Peltanca, Día de la Bicicleta, etc.

— El Patronato de Deportes contribuye a la potenciación de un "Turismo deportivo" que utilizando las instalaciones del Campo de Las Tejas, ha atraído a equipos de Suiza, Suecia, Dinamarca, etc.

JUVENTUD: "NECESITAMOS SU PARTICIPACIÓN"

La importancia creciente de la juventud como sector social específico, con sus inquietudes, ilusiones y problemas, nos ha llevado a realizar un importante esfuerzo para conseguir su participación en la vida social, cultural y política de nuestra ciudad.

Entre las actividades más destacadas realizadas en este campo tenemos:

- Creación de la Oficina de Información Juvenil, integrada en la red nacional de Oficinas de Información Juvenil.
- Construcción y puesta en funcionamiento de los centros juveniles en La Herradura, El Castillo y Los Marinos
- Puesta funcionamiento de la "tarjeta joven", que permite obtener bonificaciones y descuentos en establecimientos y espectáculos públicos y privados.



Intercambio juvenil con Cerveteri, Italia.



Apoyo al acto por la paz organizado por nuestros jóvenes.

- Publicación para los jóvenes del municipio de la Constitución, Estatutos de Autonomía y los Derechos Fundamentales.
- Campaña informativa con edición de folletos sobre la "juventud ante la mili".
- Intercambios familiares de jóvenes a Livry-Gargan y Cerveteri.
- Viajes juveniles culturales a la ruta de las ciudades imperiales de Marruecos, Jerez de la Frontera, Festival Cultural de Asilah (Marruecos), etc.
- Acampadas en Sierra de Cazorla, Cantarriján, Rescate, etc.
- Fiesta anual para los jóvenes que alcanzan la mayoría de edad.
- Actividades culturales como: círculos de cine juvenil, exposiciones de fotografías, etc.



Acampada juvenil en Cazorra.

CULTURA: “RESPUESTA A UNA CRECIENTE DEMANDA POPULAR”

El pueblo de Almuñécar ha apostado fuerte por dejar un camino bien trazado a sus hijos. Todos sabemos que ésta es la fórmula para hacer hombres y mujeres libres. Las actividades culturales se han consolidado en nuestra ciudad, convirtiéndola en un importante centro cultural. Esto era algo impensable hace algunos años, pero la demanda de nuestros ciudadanos y los medios materiales puestos a su alcance han posibilitado que las aspiraciones y expresión de libertad de nuestro pueblos puedan ser realizados.

INSTALACIONES CULTURALES.

Casa de la Cultura.

Desde el año 1986 vienen funcionando sus instalaciones al 100 por 100 y las actividades han superado lo previsto: Congresos, Exposiciones, Conciertos, Festivales Folklóricos, Teatro, Conferencias, Certámenes de Música, Cursos de Universidad, Encuentros Hispano-Árabes, Certamen de Teatro Martín Recuerda, Escuela de Música, Ballet, Cine, etc. etc.

Centro Socio-Cultural Jate.

Se inaugura en junio de 1990. Este centro viene a cubrir la creciente de-



El Rector de la Universidad de Granada en visita a la Sede en Casa Morgan.

manda cultural de La Herradura, y está teniendo una gran aceptación por parte de los vecinos que acuden diariamente, tanto a los talleres como a las clases de adultos, la biblioteca, el salón juvenil, la sala de música, el salón de actos, videoteca, etc.

Centro Socio-Cultural Cueva de Siete Palacios.

Se inaugura en septiembre de 1990, en el Barrio de San Miguel, contando con salón de actos y proyec-

nes, sala de exposiciones, centro de adultos, centro juvenil, club de pensionistas, además de un consultorio médico y de ATS, para que las personas del Barrio no tengan que desplazarse al Centro de Salud.

Centro Socio-Cultural La Carrera.

Se inaugura en octubre de 1989. El Centro de Profesores, el EPOE, Guarderías y Educación de Adultos completan este centro ubicado en las viviendas sociales de La Carrera.



La Pasión Viviente. Manifestación de cultura popular.

Centro Socio-Cultural Los Marinos.

Se inaugura en 1991 y responde a las necesidades de un Barrio que está luchando por no perder su identidad y necesita los cauces para su desarrollo cultural. Entre sus instalaciones cuenta con salón de actos, centro de adultos, centro juvenil, club de pensionistas, biblioteca y además con un centro médico y de ATS, para que las personas del Barrio no tengan que desplazarse al Centro de Salud.

Casa Morgan en Cotobro.

Será la sede permanente de la Universidad de Granada en Almuñécar, ésto es muy importante para nuestra ciudad, desde una perspectiva cultu-



Coral Juventudes Musicales.



Entrega de premios Certamen Andrés Segovia. Gran renombre internacional.

ral y educativa, acercando la Universidad a los estudiantes y realizando cursos específicos para profesores, Masters, etc... Todo ello sin olvidar el interés turístico que ésto supone.

ACTIVIDADES CULTURALES.

Certamen Internacional de Guitarra Clásica "Andrés Segovia".

Son siete los años que se viene realizando este Certamen prestigioso, y cuatro años el Concurso de Composición con concursantes de todo el mundo, españoles, cubanos, italianos, alemanes, japoneses, coreanos, ingleses, etc.

Cursos Internacionales de la Universidad de Granada en Almuñécar.

Este año serán los séptimos y po-

demos sentirnos satisfechos, tanto por la calidad alcanzada, como por el número de alumnos, que rondan los cuatrocientos anuales de toda España, repartidos en siete cursos cuyos directores y profesores vienen de Universidades tanto europeas como americanas.

Encuentros Hispano-Árabes.

Con esta actividad cultural pretendemos el conocimiento y el acercamiento de dos culturas que durante 800 años fueron una sola, ya que muchas de nuestras raíces permanecen en la forma de ser y pensar de ambas, siendo siete los Encuentros que hasta ahora hemos realizado.

Hermanamientos.

Almuñécar ha realizado desde ha-



El ministro de Cultura de Marruecos y nuestro Alcalde en la inauguración del VII Encuentro Hispano-Árabe.

ce diez años una política de Hermanamientos.

Hermanamientos que no se quedan en un puro formulismo, sino en cauces de colaboración, conocimiento e intercambios con los pueblos.

Nuestros jóvenes y mayores han sido los embajadores almuñequeros con estas ciudades, Livry-Gargan

(Francia), Puerto de la Cruz (España), Cerveteri (Italia) Kelibia (Túnez), Khan Jounes (Palestina), Kuwait (Kuwait), Larache (Marruecos) y Chingueti (Mauritania). Además Almuñécar tiene acuerdos de cooperación cultural con Damasco, Trípoli, Tetuán y Alkazar El Kebir. Con ésto queremos abrir nuestras fronteras a un mejor enten-

dimiento entre los pueblos.

Escuela Municipal de Música.

Nuestro Ayuntamiento viene trabajando para completar una actividad que tendría que impartirse en las escuelas, pero al no hacerse, tenemos que suplir esa carencia educativa-cultural con lo que es la Escuela Mu-

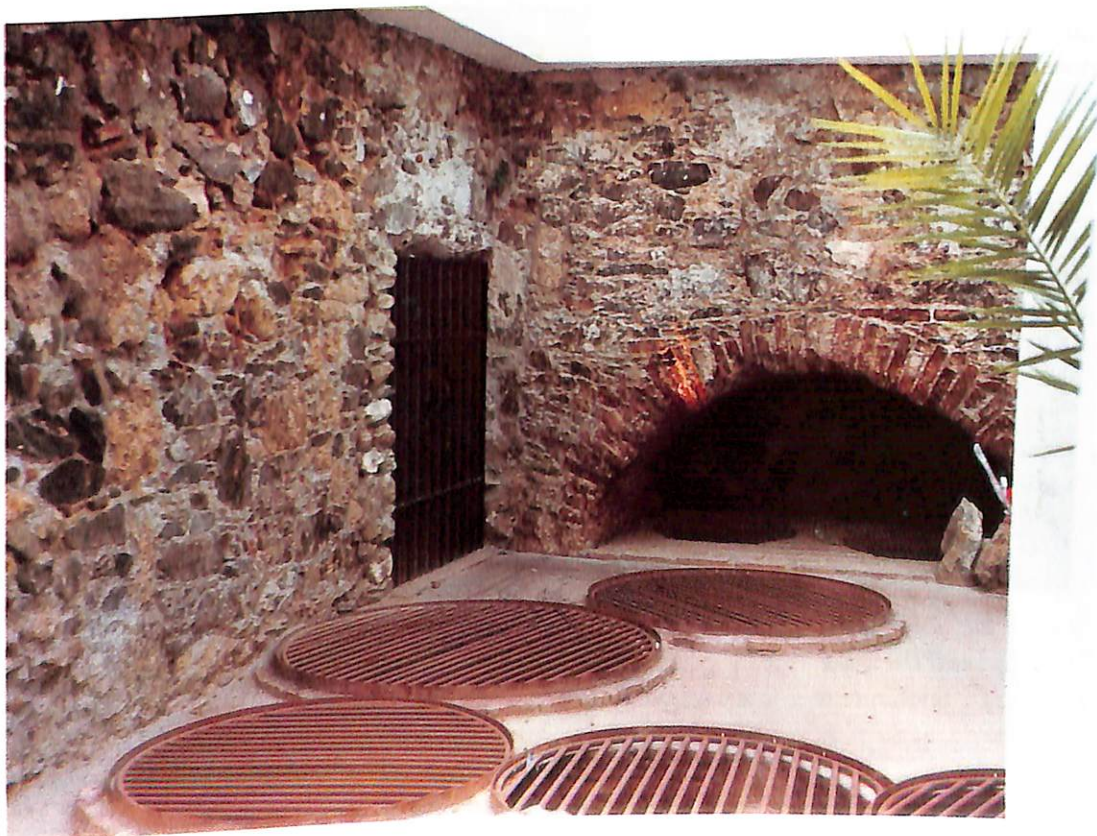

Recuperamos nuestro patrimonio cultural, zona arqueológica plaza Martín Recuerda.

nicipal de Música, que cuenta con unos 200 alumnos, impartándose clases de solfeo, preparatorio, 1, 2, 3 y 4, en todas las especialidades de viento-madera, viento-metal y percusión.

"Coral", es importante resaltar el trabajo que se está realizando en la Coral interviniendo en ella alumnos de la Escuela y también un número creciente de aficionados.

Música Clásica.

En colaboración con Juventudes Musicales de Almuñécar contamos con conciertos durante todo el año de Música Clásica, ofreciendo una actividad cultural en la que cada vez es mayor el número de personas que disfrutan de ella.

Convenio entre Universidad y Ayuntamiento.

Se están llevando a cabo, dentro del Convenio de colaboración entre la Universidad y el Ayuntamiento, unos estudios de flora en el Parque de El Majuelo y de fauna en el Loro-Sexi, por personal especializado de la Universidad para catalogar y editar un libro sobre las especies subtropicales y aves exóticas de nuestra ciudad, ya que Almuñécar cuenta con el mayor número de plantas subtropicales de Europa.

Se han realizado ediciones conjuntas de libros que tenían que ver con nuestra ciudad, tales como, Naufragio de la Armada Española en La Herradura, Almuñécar en la época de Felipe II. Y al sur... Almuñécar, etc.

Presentación del Premio de Literatura de viajes Laurie Lee, con la colaboración de la Universidad de Oxford y la BBC inglesa. Es de destacar que la BBC ha rodado en Almuñécar una película sobre el libro de este autor "Una Rosa para el invierno".

Grabación en disco y cassette de los primeros Premios Certamen Internacional de guitarra Andrés Segovia.

Cine de la Casa de la Cultura.

De gran entidad, dado que es la única sala que funciona durante el invierno.



Acto de Solidaridad con la ciudad hermana de Kuwait.



Un gran esplendor de la Semana Santa almuñequera

GRAN PARTICIPACIÓN DE LAS FIESTAS POPULARES



Gran espectáculo de fuegos artificiales el día de la Patrona.

El planteamiento en la política de fiestas ha estado enfocado en un doble plano: Primero rescatar y potenciar los acontecimientos tradicionales en el calendario festivo almuñequero y segundo, dado el carácter turístico de nuestra ciudad, brindar un atractivo más a nuestros visitantes.

Esta situación ha traído consigo:

— La consolidación de las “Fiestas de Barrio”, que han alcanzado una gran entidad por sí mismas. San José en La Herradura, Fiestas de San Sebastián, Virgen del Carmen en Los Marineros, San Miguel en el Barrio del Castillo, Fiesta de la Chirimoya en Torrecuevas, etc.

Resultando muy positivas las verbenas, con gran participación ciudadana.

— “Carnavales y Cruces de Mayo”, totalmente recuperadas y con más arraigo cada día en la población.

— Especial sensibilidad del Ayuntamiento con el sentir popular colaborando y apoyando a la “Agrupación de Cofradías”, cuyo esfuerzo ha logrado dar realce y brillantez a nuestra tradicional Semana Santa. Colaboración

que se ha hecho extensiva a la “Asociación de Amigos Cueva 7 Palacios”, potenciando la labor emprendida hace algunos años por este grupo almuñequero montando la “Pasión Viviente”.

— “Navidades”. En estos años las fiestas navideñas se han convertido

en un brillante colofón a nuestro calendario festivo, destacando las celebraciones: La fiesta de Fin de Año en la Plaza del Ayuntamiento y la Cabalgata de Reyes. Es de destacar el buen efecto conseguido al combinar la iluminación con la música en las calles.

— Mención especial merece el tra-



La cabalgata de Reyes, gran éxito popular.



Esto no ha sido impedimento para que el día 15 de agosto siga siendo el día grande almuñequero. El día de nuestra patrona no sólo no ha desaparecido sino que se ha potenciado su brillantez en cuanto a su procesión marítimo-terrestre, y sobre todo en su espectacular "Castillo de Fuegos Artificiales".

Cruces de Mayo, una tradición que se consolida.

tamiento dado a la "Festividad de la Patrona" y la "Fiesta de San Juan". Lo que en un principio fue polémico hoy está fuera de dudas. Almuñécar necesitaba una Fiesta Mayor fuera del agobio veraniego de la que pudieran disfrutar los almuñequeros.

Los hechos han demostrado en estos dos años que el pueblo de Almuñécar necesitaba unas fiestas más populares y menos despersonalizadas.



Carnavales, creciente participación popular.



Las fiestas de S. José alcanzan una gran aceptación popular.

EDUCACIÓN: “CONSEGUIMOS LA ESCOLARIZACIÓN DE TODOS NUESTROS JÓVENES”

La educación es una de las áreas que hemos cuidado con más delicadeza, puesto que sienta las bases de nuestro futuro. Estamos trabajando en el desarrollo de nuestro municipio para que personas preparadas y responsables puedan continuar esta labor iniciada, y para ello hemos de ofertar a los jóvenes, desde su más temprana edad, una infraestructura y una amplia gama de actividades a fin de incurcarles y motivarles sobre la importancia que tiene su participación en la vida de la comunidad.

En este sentido hemos trabajado en las siguientes facetas:

1.- Escolarización:

- Se ha construído y está funcionando desde el curso 89-90, la primera fase de diez unidades del C.P. LA NORIA, en la playa de San Cristóbal. En estos momentos se trabaja en la segunda fase de ocho unidades que completa este Colegio y que entrará en funcionamiento el próximo mes de septiembre. Se resuelve así definitivamente el problema de la escolarización en el municipio.
- Se ha conseguido la escolarización de todos los niños, a partir de cuatro años, del municipio.



Escuela Municipal de Música. Un proyecto ilusionante.



Instalaciones deportivas, Colegio Público Las Gaviotas.

2.- Mejora de la calidad.

- Creación de dos pistas polideportivas en los Colegios Río Verde y las Gaviotas.
- Creación de un EQUIPO DE ATENCIÓN temprana para atender a niños con problemas psíquicos-físicos.
- Subvención a transportes rurales de Río Seco y Cuesta de Cantalobos.
- Reformas y nuevas construcciones en San Miguel y Santa Cruz.
- Plan de seguridad en los centros.
- Apoyo a la creación de un colegio bilingüe, Almuñécar International School, que oferta otro tipo de enseñanza.



Guarderías municipales, importante labor educativa y social.

3.- Consejo Escolar Municipal.

- A fin de mejorar la calidad de enseñanza se creó en diciembre del 89, bajo la presidencia del Ayuntamiento, el Consejo Escolar Mu-

nicipal, en el que están presentes todos los sectores implicados, y que se preocupa de coordinar todas las cuestiones que afectan a la enseñanza en nuestro municipio como temas de escolarización, calendario escolar, control de necesidades en los Centros, etc.

4.- Educación de Adultos.

- Se ha firmado un nuevo convenio con la Delegación Provincial de Educación, ampliándose el número de profesores.
- Se están impartiendo clases a unas trescientas personas en Cueva de Siete Palacios, La Carrera, Los Marinos, Torrecuevas, Residencia Tercera Edad y La Herradura.
- Se les dota a las diferentes aulas de barrio de un presupuesto municipal anual, para cubrir gastos de talleres y actividades extraescolares.
- Creación del Consejo Local de Promoción Educativa de Adultos.

5.- Guarderías municipales.

- Se ha creado una nueva aula en Reina Sofía y otra en La Carrera, completándose las que funcionaban en Los Marinos, Torrecuevas, La Herradura y Reina Sofía.
- El Ayuntamiento subvenciona con una bonificación a las familias menos pudientes.

6.- Nuevos servicios educativos.

- Aula de extensión del CEP. Cuenta con material de apoyo y se organizan actividades para el profesorado de todos los Centros.
- EPOE y EATAI (para niños con problemas de adaptación escolar)
- Aula de Educación de Adultos.



Cursos de Educación Vial.



Centros municipales de Educación de Adultos, mejoramos nuestro nivel cultural.

7.- Actividades varias.

- Cursos anuales de educación vial.
- Certamen literario "Antonio Gala".
- Semana de Teatro Infantil y Juvenil "José Martín Recuerda".
- Semana Cultural conmemorativa

"Día de Andalucía".

- Colaboración en los viajes de estudios y otras actividades de los Centros educativos.
- Subvención a los padres de niños minusválidos psíquicos para transporte escolar.

PARTICIPACIÓN CIUDADANA: "ALMUÑÉCAR, UNA LABOR DE TODOS"

Conscientes de la importancia que tiene el funcionamiento democrático de la sociedad, el poder disponer de una buena información sobre los asuntos públicos, que haga posible el poder participar en la continúa elaboración de ideas y proyectos, el equipo de gobierno municipal ha desarrollado en este campo una política de in-

formación y participación, plasmada en las siguientes realizaciones y actividades:

- Constitución de la Sociedad TVT, que con participación pública y privada gestiona Radio Tropical y Televisión Tropical. Nuestra emisora de radio se ha convertido en un vínculo de unión entre los ciudadanos, junto

con un medio que nos acerca a lo que tenemos más cerca, a lo que nos influye directamente. Sus programas informativos, musicales, culturales, de entretenimiento, etc., han alcanzado un importante nivel de aceptación.

La Televisión local de Almuñécar ha sido consecuencia de un compromiso que adquirimos en la anterior cam-



Las reuniones de barrio, contacto permanente con los ciudadanos.



Reconocimiento público a una buena labor. Entrega de la medalla de la ciudad a Elga Sohnel.

paña electoral y de una demanda creciente por parte de los ciudadanos, que tienen la necesidad de una televisión local, que cubra todos aquellos aspectos de la vida de nuestro muni-

cipio, que no pueden ofrecerse por las televisiones estatales o autonómicas. Día a día se ha ido convirtiendo en “algo nuestro”, “entrañable”, que nos permite el poder acercarnos a esas



Exposiciones sobre la gestión municipal.

pequeñas cosas cotidianas que tanto nos interesan. Lamentablemente la voluntad del gobierno PSOE de controlar todas las vías de información a los ciudadanos, hecho este claramente antidemocrático, les ha llevado a poner reiteradas zancadillas a la televisión de todos los almuñequeros, y que ha recibido el rechazo mayoritario de una población que exige que se respete su derecho constitucional a recibir una información veraz.

— Edición de revistas, boletines, y toda clase de publicaciones que han servido de medio de información general de la vida ciudadana. Se destaca el avance del inventario municipal de bienes “Nuestro Patrimonio 1990”, para que los vecinos conozcan detalladamente lo que a todos nos pertenece.

— Reuniones periódicas del alcalde y el equipo de gobierno con los colectivos ciudadanos, reuniones de barrio y sectoriales, sirviendo estas como el enlace más directo y dinamizador con todos aquellos problemas, no solo estructurales y generales, sino con los pequeños, que también tienen su importancia.

— Se han realizado distintas exposiciones de la gestión llevada a cabo, entre las que destaca la “Expo-Ex” de 1989, y “Almuñécar hoy” de 1991; en todas ellas se acercan las actuaciones municipales al ciudadano, en definitiva, para que se puedan tener elementos de juicio para valorar la gestión municipal.

— Así mismo, ha institucionalizado la necesidad de reconocer el esfuerzo privado en la materialización del proyecto tan hermoso como es Almuñécar, a través de las menciones y premios “Almuñécar”, símbolo de la importante labor que hacemos entre todos: construir la Almuñécar de mañana, la Almuñécar que queremos.

— Se ha fomentado la participación a través de órganos de gestión autónomos donde la iniciativa privada camina con la pública para conseguir objetivos comunes, potenciándose los Patronatos de Turismo, Subtropicales, Deportes, el Centro Asesor de la Mujer, el Consejo Local de la Tercera Edad, y el Consejo Local de Servicios Sociales. Y creándose el Patronato de Viviendas de la Tercera edad y el Consejo Escolar Municipal.

POLÍTICA MEDIO-AMBIENTAL: "PRESERVAMOS ALMUÑÉCAR"

Una preocupación cotidiana de nuestro Ayuntamiento ha sido el necesario desarrollo económico con la protección del medio ambiente. Conscientes de que no es bueno ni el desarrollismo a ultranza que agota en breve plazo los recursos disponibles ni un purismo ecológico que pretende supeditar la calidad de vida de los ciudadanos a una visión romántica de la naturaleza. Es probablemente Almuñécar uno de los municipios europeos que más esfuerzos está haciendo en este campo y es por ello que el Consejo de Europa en el año 1988 nos ha otorgado el premio europeo de "L'Environnement".

- Parque El Majuelo, con una colección de plantas subtropicales únicas en Europa que está siendo catalogada por la Universidad de Granada.
- Parque Ornitológico Loro-Sexi, con una importante colección de aves exóticas y experiencias muy importantes de reproducción en cautividad.
- Dotación de zonas ajardinadas en la gran mayoría de las calles, plazas y rincones de nuestro municipio.
- Parque ecológico en Peña Escrita con 400 hectáreas de flora autóctona y donde se va a preservar la fauna propia de la zona. Se han

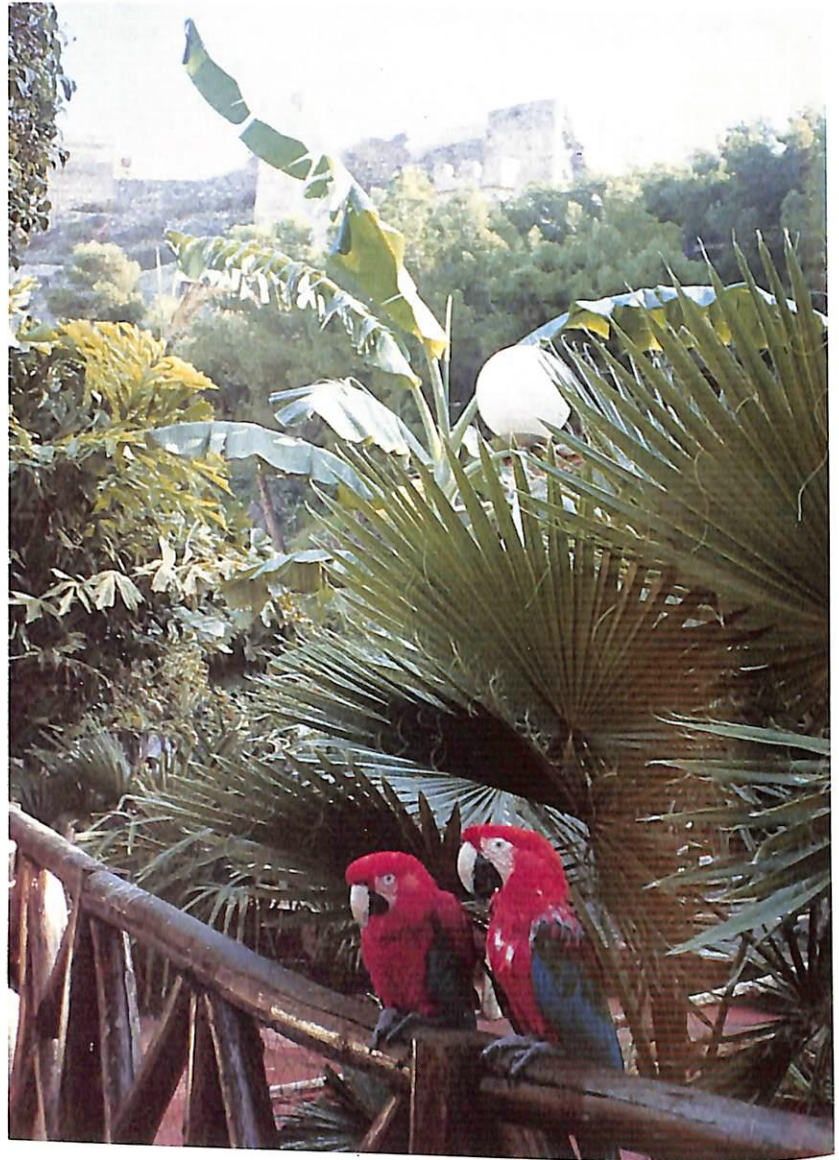

Importante colección de aves exóticas en el Parque Loro-Sexi.

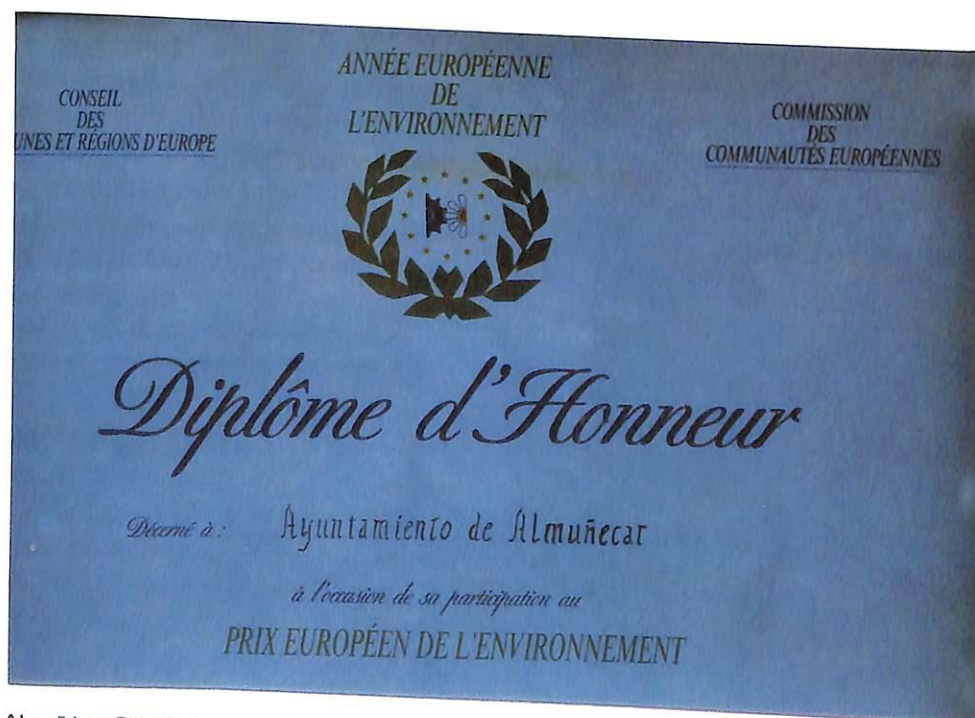

Almuñécar Premio Europeo de L'ENVIRONNEMENT 1988, en reconocimiento a una buena gestión del medio ambiente.

- plantado más de 25.000 árboles.
- Centro Hípico en Taramay que va a permitir a los almuñequeros y turistas disfrutar de un contacto con la naturaleza a través de excursiones por toda la zona interior del municipio.
- Vivero Municipal en Velilla, el mejor de carácter subtropical de Andalucía que continuamente está produciendo y aclimatando numerosas clases de plantas.
- Surtidor de agua en el Peñón de Afuera, que va a realzar el atractivo natural de esta zona privilegiada de Almuñécar, además de ser un gran aliciente para el turismo.
- Adquisición de 300.000 m² en Cerro Gordo para futuro parque natural, mediante convenio urbanístico.

- Campaña de Educación Medioambiental con participación de los alumnos de enseñanzas medias, que han realizado plantación de árboles “Peña Escrita”.
- Plantación de palmeras en las playas para dar un “aire Tropical” a nuestro municipio.

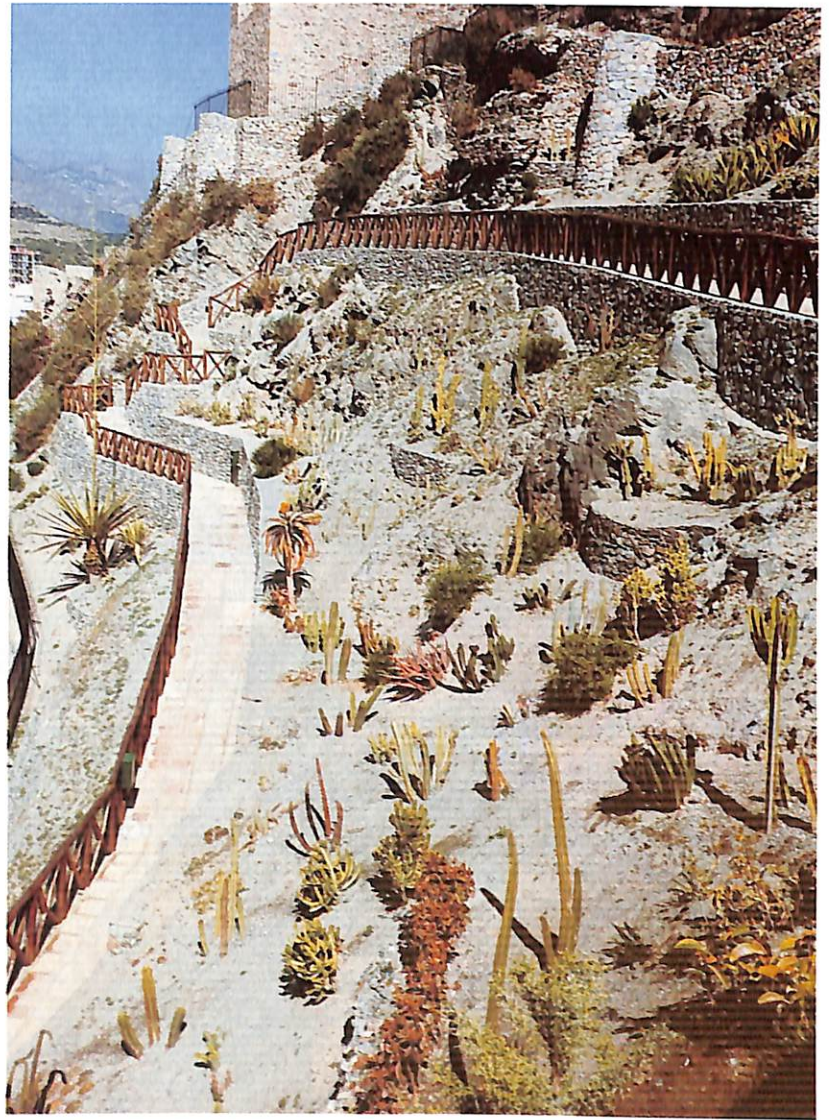

Jardín de cactus en laderas del Castillo.



Viveros municipales, nuestra ciudad cada día más verde.



Jóvenes almuñequeros colaborando en la repoblación de Peña Escrita.

NUESTRA CIUDAD CADA DÍA MÁS LIMPIA

En cualquier municipio, y más si este depende de su desarrollo económico del turismo, es imprescindible conseguir unos niveles de limpieza acordes con las demandas cada vez más exigentes de los ciudadanos.

Almuñécar, con sus especiales características de una población que fluctúa entre los 30 y 150.000 habitantes, ha conseguido mejorar de forma importante su imagen de ciudad limpia y cuidada. En ello ha jugado un papel fundamental la concienciación ciudadana y la mejora de los medios humanos y materiales empleados para tal fin.

Entre las actuaciones más destacadas de la Delegación de limpieza, referimos las siguientes:

- Puesta en funcionamiento de un servicio específico en el vertedero municipal con una máquina de cadenas que diariamente, duran-



Personal servicio de limpieza municipal.

te todo el año, compacta y entierra las basuras evitando su combustión.

- Adquisición de una máquina barredora para la limpieza viaria.
- Adquisición de un nuevo camión compactador de doce toneladas y dos vehículos específicos para la recogida de los cascos antiguos.
- Adquisición y entrega a las comunidades de propietarios de más de 400 contenedores para evitar que se saquen las basuras a la vía pública fuera de horas.
- Puesta en funcionamiento de un servicio específico para la instalación y mantenimiento de papeleras, de las cuales se han insta-



Nueva dotación de material para el servicio de limpieza.



Servicio permanente de limpieza en playas durante todo el año.

NUESTRAS PLAYAS MEJORAN SU INFRAESTRUCTURA.

Dada la gran importancia que tienen las playas en la oferta turística de Almuñécar, una vez terminadas o en ejecución las obras de los distintos paseos marítimos, se ha acometido un plan para dotarlos de infraestructura y servicios, son de destacar las siguientes actuaciones:

- Servicio permanente de limpieza y despedregado de playas, con una máquina limpia-playas y una dotación de seis personas en invierno, aumentada a treinta y cinco en verano.
- Plan de choque para dotar a las playas de infraestructura en ma-

lado alrededor de un millar.

- Puesta en funcionamiento de un servicio específico de inspección con la misión de informar, y en su caso de sancionar, aquellas conductas que deterioren la imagen de nuestro pueblo.
- Incremento de la plantilla con veinte plazas fijas.
- Especial atención al período veraniego con actuaciones específicas, como recogida dos veces al día en paseos marítimos y grandes avenidas, además de barrido en domingos y festivos.
- Servicio de riego de calles durante el período de verano.
- Servicio específico de recogida de muebles y electrodomésticos usados.



Tratamiento continuado de las basuras en el vertedero.

- teria de duchas, servicios, señalización, papeleras, etc., con una dotación de diez millones de ptas., aportados por el Ayuntamiento y tres por la Junta de Andalucía que estará ultimado para el verano de 1991.
- Desarrollo del convenio firmado

- con el MOPU para regenerar las playas Puerta del Mar y Caletilla, con una dotación de 50 millones de pesetas a invertir en 1991.
- Convenios anuales con la Cruz Roja para mantenimiento de los servicios de vigilancia y socorrismo en las playas del municipio.

- Convenio con el MOPU por el cual se han legalizado todas las instalaciones playeras.
- Puesta en funcionamiento del Geiser en el Peñón de Afuera como atractivo complementario a la belleza de nuestro litoral.

TRÁFICO Y TRANSPORTE: “GRAN MEJORA DE NUESTRA RED VIARIA”

En una ciudad de las características de Almuñécar es prioritario el encontrar un equilibrio entre la demanda de calles y plazas peatonales y la necesidad de una mejora permanente de la red viaria, ampliando de forma continuada las plazas de aparcamientos. Siguiendo estos criterios, hemos realizado las siguientes actuaciones:

- Construcción de la estación de Autobuses, dotada de las más modernas instalaciones y diseñada de forma que pueda duplicar sus instalaciones cuando el crecimiento de Almuñécar así lo demande.
- Puesta en funcionamiento de los aparcamientos en los bajos del mercado municipal que descongestionan gran parte del centro comercial de Almuñécar.
- Se está terminando la construcción de un aparcamiento subterráneo bajo la plaza del Camping en La Herradura.
- Habilitación de nuevas plazas de aparcamientos con la apertura de las nuevas redes viarias, la reorganización del tráfico dejando numerosas calles en sentido único, permitiendo recuperar nuevas plazas de aparcamiento.
- Puesta en marcha del O.R.A. (aparcamiento limitado) que permite dinamizar y darle una mayor funcionalidad a las plazas de aparcamientos existentes en zonas de gran actividad comercial. Se encuentra funcionando en la zona del Paseo del Altillo y se pondrá en marcha próximamente en la zona de bifurcación del Paseo de Velilla durante la temporada de verano.
- Recientemente el Ayuntamiento ha obtenido la cesión de unos 10.000 m² de terreno entre la estación de autobuses y la carretera general, que se van a habilitar para aparcamientos de vehículos durante el período estival y una zona específica para aparcamientos de camiones.
- Se está ultimando la tramitación administrativa de dos importantes proyectos como son la conexión de la calle Guadix (tramos norte y sur), mediante el desvío de Río Seco, y el nuevo acceso a La Herradura, paralelo a la Rambla del Espinar (desde la gasolinera a la zona colindante con el mercado), que cuenta ya con la apro-



Nuestra red viaria se adecua a las necesidades del futuro.



Aparcamiento municipal bajos del Mercado.

bación de la Comisión Provincial de Urbanismo.

— Con el desarrollo del nuevo Plan de Urbanismo todas las construc-

ciones están obligadas a dotarse de un número de plazas de aparcamientos subterráneos proporcional al número de viviendas, lo

que está facilitando la generación de numerosas plazas de aparcamientos.



Aparcamiento municipal en La Herradura (en construcción).

SEGURIDAD CIUDADANA: "PRIORIDAD CRECIENTE DE UNA CIUDAD MODERNA"



Policía de barrio: más cerca del ciudadano.

La seguridad ciudadana es cada vez más motivo de preocupación para la población, no en balde es la base y fundamento de nuestra convivencia en paz. Si bien la competencia sobre la misma se la reserva al Estado, atribuyendo a los Ayuntamientos solo un papel auxiliar, ello no implica que por una parte reivindicemos permanentemente que el gobierno cumpla sus obligaciones y tutele la seguridad de los ciudadanos, no inhibiéndose en temas tan preocupantes como la droga y por otra que nuestra policía local, contribuya a pesar de sus escasas competencias a mejorar este impor-

tante servicio. Nuestra gestión municipal en este terreno, ha tenido en cuenta su enorme influencia en sectores económicos como el turismo y el comercio, habiendo actuado de manera decidida para aumentar la eficacia de nuestra policía municipal. En este sentido hemos adoptado las siguientes medidas:

- Nueva organización de la Policía Municipal, con la creación de Unidades de Intervenciones, motoristas, administrativas, etc.
- Aumento de los medios técnicos necesarios para una mayor efica-

cia del servicio, como coches patrullas, unidades de transmisiones, grúas, etc.

- Profesionalización de la plantilla con asistencia periódica a cursos de formación.
- Ampliación del personal y creación de nuevos mandos intermedios, con un buen aumento de la efectividad y autonomía de los servicios.
- Creación de la Policía de Barrio.
- Implantación de los Vigilantes de playas en verano y refuerzo de la plantilla en el mismo período.



Desde el ayer



Hacia el mañana



Seguimos avanzando





LA CANDIDATURA ANDALUCISTA



PARTIDO ANDALUCISTA

P.A. — ALMUÑÉCAR



LA CONTINUIDAD DE UNA BUENA GESTIÓN



Rafael Contreras Rodríguez. Empleado de banca, 39 años, casado, dos hijos, 1.º Teniente de Alcalde.



Vicente Barbero Barbero. Comerciante, 32 años, casado, tres hijas, 2.º Teniente de Alcalde.



Virtudes Santaella Campos. Educadora de deficientes psíquicos, 34 años, casada, dos hijos, 3.º Teniente de Alcalde.



Rosario González Hernández. Abogada, 35 años, casada, dos hijos, 4.º Teniente de Alcalde.



Jesús Ruiz Peralta. Agricultor, 38 años, casado, dos hijos, vicepresidente de la Junta Central de Usuarios.



Manuel Novo Guerrero. Licenciado en Geografía e Historia, 30 años, soltero, 6.º Teniente de Alcalde.



Celedonia Sánchez Rivas. Profesora de E.G.B., 35 años, soltera, concejal.



Francisca Ruiz García. Puericultora, 48 años, casada, cuatro hijos, concejal.



José Almodóvar Aragón. Agricultor, 50 años, casado, tres hijos, concejal.



Santiago García Rodríguez. Empleado, 32 años, casado, tres hijos.



Rosario Barbero Barbero. Comerciante, 38 años, casada, dos hijos, presidenta de la A.P.A. del colegio Las Gaviotas.



Pablo Serrano González. Licenciado en Filología Inglesa, 34 años, casado, un hijo, Director del Instituto de Formación Profesional.



Inmaculada del Castillo Martín. Ama de casa, 32 años, casada, dos hijas, miembro de la Asociación de Padres del colegio de Torrecuevas.

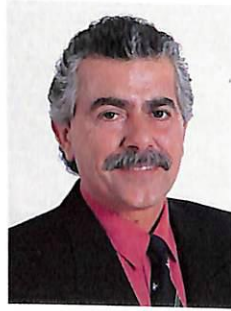

Ángel García Sánchez. Industrial hotelero, 42 años, casado, dos hijos.



Francisco Castillo Carmona. Empleado agrícola, 33 años, casado, dos hijos.



Antonio Díaz Antunez. Jubilado, 73 años, casado, Presidente del Club de Pensionistas de La Herradura.



José Antonio Fernández Montoro. Industrial hotelero, 38 años, casado.



Santiago Muñoz Morales. Comerciante, 42 años, soltero, concejal de la primera corporación democrática.



Pedro González Rodríguez. Recauchutador, 37 años, casado, dos hijos, subdirector de la Banda de Música.



Miguel Ávila Padial. Licenciado en Química, 51 años, casado, tres hijos, primer Alcalde democrático de Almuñécar.



Paulino Medina Rivas. Albañil, 39 años, casado, dos hijos.



Jesús García Alabarce. Empleado, 21 años, casado.



Esmeralda Crespo López. Comerciante, 40 años, viuda, dos hijos.

ALMUÑÉCAR: SEGUIMOS AVANZANDO



Juan C. Benavides Yanguas, 37 años, casado con 2 hijos, alcalde y diputado provincial.

Cuando una vez más nos presentamos ante vosotros para pedirnos que nos renovéis vuestra confianza, lo hacemos con la tranquilidad de haber cumplido nuestros compromisos anteriores. No se trata de un mero triunfalismo, ni de solicitaros un cheque en blanco. El esfuerzo colectivo de todos los almuñequeros, junto a una gestión municipal decidida y eficaz, han posibilitado que Almuñécar sea hoy un motivo de sano orgullo para todos, no siempre libre de recelos ajenos.

Es cierto que aún quedan problemas por resolver, nuevas empresas que acometer, pero hoy tenemos ple-

na capacidad para abordarlos y la confianza en sí mismo de un pueblo que ha demostrado su firme voluntad de luchar por lo que le pertenece.

Tampoco pedimos un cheque en blanco, pues nuestra gestión anterior, la experiencia adquirida y el nuevo programa que os presentamos que responde al claro diseño de una ciudad en progreso cuya calidad de vida va continuamente incrementándose y se apoya en las expectativas de nuestros conciudadanos, en la ilusión colectiva que posibilita y alimenta a este proyecto de futuro que se llama ALMUÑÉCAR.

Hoy, frente a quienes quieren "parar" a Almuñécar, frente a quien no terminan de entender que hay unos objetivos irrenunciables que están al margen de las legítimas diferencias ideológicas, frente a quienes su sectarismo los lleva a verlo todo negativo, Almuñécar tiene que dar un nuevo paso adelante, Almuñécar quiere y puede seguir avanzando.

Y es este el objetivo que nos marcamos, con un Ayuntamiento que se ha convertido en el motor del desarrollo socioeconómico de nuestra ciudad, que ha demostrado ser capaz de trabajar codo a codo con la iniciativa privada para generar riqueza y empleo, que sabe aplicar una política solidaria con quienes más lo necesitan, que está dotando día a día a nuestro municipio de la infraestructura cultural, deportiva, social y de servicios mejor de Andalucía, un Ayuntamiento en definitiva que está al servicio de los ciudadanos, abierto, transparente y participativo.

Y, también hay que decirlo, nuestros candidatos. Es a vosotros a quienes corresponde hacer la valoración, pero puedo deciros que los andalucistas os presentamos a un grupo de mujeres y hombres dispuestos a no ahorrar esfuerzo alguno para conseguir los objetivos que nos hemos marcado. Una candidatura donde se combina la experiencia de gestión muy necesaria para administrar un Ayuntamiento de la embergadura de Almuñécar, con la aportación de sabia fresca de quienes por primera vez os piden vuestra confianza. Una candidatura representativa de los distintos sectores sociales de nuestra ciudad, de los distintos núcleos de población de nuestro municipio. Unas personas, en definitiva a quienes no mueve ningún interés particular, sino su voluntad de participar activamente en el hermoso proyecto que hoy es Almuñécar.

También queremos dejar bien claro ante los almuñequeros, nuestro renovado compromiso de poner por encima de cualquier consideración partidista la defensa de los intereses de nuestra ciudad, la voluntad de nuestros ciudadanos. Antes que miembros de un partido, vuestro Alcalde y vues-



Un buen Alcalde para un buen Pueblo.

tros Concejales, son representantes de todos los ciudadanos, de quienes nos han votado y también de quienes no han considerado oportunos darnos su confianza, y por tanto, nuestra firme voluntad de que los intereses de Almuñécar prevalezcan sobre cualquier otra consideración, es si cabe

más fuerte que nunca.

Por todas estas razones, y otras muchas que conocéis y no es necesario que insista en ellas, quiero pedir vuestro apoyo. Un apoyo que no es para una persona, ni una candidatura, ni siquiera para un partido. Es un apoyo para seguir trabajando por

nuestra ciudad, para hacer realidad día a día este importante proyecto de futuro que va surgiendo por todos los rincones de Almuñécar, en definitiva, para seguir avanzando.

JUAN CARLOS BENAVIDES
Alcalde de Almuñécar

EL AGUA: "LA RECOMPENSA DE NUESTRO ESFUERZO COLECTIVO"

El gran esfuerzo colectivo realizado por los almuñequeros en torno al problema del agua ha dado lugar a un avance sustancial en su resolución, de forma que el abastecimiento de Almuñécar va a quedar garantizado para los próximos 25 años y nos va a permitir dedicar toda nuestra atención a resolver el problema del agua para nuestra agricultura.

Sin embargo esta lucha del pueblo de Almuñécar ha permitido también poner de manifiesto dos claras actitudes frente al futuro de nuestro municipio: por un lado, los andalucistas, con el respaldo de la gran mayoría de la población y de los representantes



Los almuñequeros reivindicamos la Presa de Otívar.

de los distintos sectores sociales y económicos hemos tenido muy claro que el problema del agua no podía hipotecar el desarrollo de Almuñécar y que debíamos trabajar al mismo tiempo para garantizar los recursos hidráulicos que la población precisaba, junto con mantener y propiciar un desarrollo económico que generara riqueza y empleo para Almuñécar. Por otro lado, desde sectores minoritarios ligados al PSOE, han apoyado la repetida toma de postura del secretario provincial de este partido que no se ha ocultado para decir que había que "frenar", "parar", a Almuñécar.

Este importante debate que supone dos formas muy distintas de entender el futuro de la ciudad, es de gran trascendencia, pues dependiendo de la postura que adopten los ciudadanos a la hora de elegir sus representantes, veremos una actitud firme y decidida para reivindicar lo que nos pertenece manteniendo la dinámica de crecimiento de nuestra ciudad, o bien una actitud pasiva, que pretende que los almuñequeros nos sintamos "culpables" de ser una de las pocas zonas de Granada que mantiene un importante desarrollo económico, y por lo tanto que paremos nuestro crecimiento, con las consecuencias desastrosas que ello tendría para Almuñécar, y que vayamos mendicando una limosna en forma de agua a los municipios vecinos, olvidándose que el agua no es propiedad de nadie y que sólo la administra el Estado atendiendo a las necesidades públicas, no pudiendo caer Almuñécar en la trampa de dar por buenas actitudes insolidarias, sin ningún respaldo legal, y que han sido desautorizadas repetidas



Nuestros representantes en Bruselas con el presidente de la Comisión de Agricultura.

veces por los tribunales de justicia.

En estos próximos años Almuñécar va a recibir la recompensa que legítimamente le corresponde por su constancia y esfuerzo. Las medidas y proyectos que vamos a realizar son básicamente las siguientes:

- Puesta en funcionamiento de las obras del Río de la Miel, que se encuentran totalmente terminadas, para el verano de 1991.
- Terminación de la obra del Río Guadalfeo que se encuentran ejecutadas en un 90% y que quedarán terminadas dentro de este año.
- Construcción y puesta en funcionamiento de la depuradora de aguas que consume la población, previamente depurada. Esta obra se encuentra en fase de adjudicación y debe de comenzar en un plazo no superior a 6 meses.
- Estudio de viabilidad para la construcción de pantanetas que permitan embalsar los excedentes de agua que tenemos en el invierno

y poder utilizar en el verano. Este estudio ha sido encargado por el Ayuntamiento y pretendemos, una vez conocidos los resultados del mismo, iniciar los trámites para su construcción.

- Reivindicar la Presa de Otívar como objetivo irrenunciable de nuestro municipio, presionando al gobierno para que cumpla sus obligaciones y compromisos con los regantes de la zona.
- Gestionar la construcción de un canal desde la presa de Béznar hasta Río Verde que permita aportar a nuestra cuenca parte de los excedentes de agua del Guadalfeo e inclusive como aportación complementaria a la propia presa de Otívar.
- Continuar con la puesta en funcionamiento de pequeñas captaciones de agua que sirvan para mejorar el abastecimiento de determinadas zonas y para regar las zonas verdes de nuestro municipio.
- Estudios de la posibilidad de mejorar la explotación de recursos hidráulicos en nuestro municipio que están alimentando otras cuencas excedentarias de agua que van al mar.
- Apoyo firme y decidido a la Junta Central de Usuarios de los Ríos Verde, Seco y Jate que permita disponer de un organismo representativo de todos los usuarios del agua capaz de conseguir un mejor aprovechamiento de la misma, aportación de nuevos caudales y ser capaz de convertirse en un interlocutor de la zona ante la Administración.



Con la Presa de Otívar no la tiraríamos al mar.

TURISMO: "PRINCIPAL FUENTE DE GENERACIÓN DE RIQUEZA"

Una gran mayoría de los ciudadanos tienen cada vez más claramente asumido que el sector turístico es la principal base de la economía almuñequera, no solo por ser el que emplee un mayor número de trabajadores y moviliza a multitud de pequeñas y medianas empresas auxiliares, sino también porque el ha producido las plusvalías que han permitido el desarrollo de nuestra ciudad, mejorando el nivel de vida, e incluso la reinversión de una parte importante de las mismas hacia el sector agrícola. Podemos decir por tanto, sin temor a equivocarnos que el Turismo es el motor de la economía almuñequera.

Partiendo del importante trabajo realizado en los últimos años que está colocando a Almuñécar en un lugar destacado entre los destinos turísticos de mayor interés en Andalucía y teniendo muy en cuenta de que ello está siendo posible por un trabajo serio y continuado de un Patronato Municipal de Turismo en el que trabajan codo con codo la iniciativa privada y la administración municipal, vamos a realizar una gestión en los próximos años con las siguientes líneas de actuación:

- Creación de un área específica de gestión municipal que englobe todas aquellas competencias del Ayuntamiento que incidan de for-



Hotel Emperador. El complejo de lujo que Almuñécar necesita (San Cristóbal).

ma directa en el sector turístico, partiendo de una premisa muy clara: "Todo lo que es bueno para el sector turístico es positivo para Almuñécar".

- Creación de una escuela municipal de Hostelería en el antiguo colegio de la calle San Miguel que permita la profesionalización creciente del sector y al tiempo contribuya a lograr salidas laborales para los jóvenes almuñequeros.
- Creación de una escuela muni-

pal de idiomas que se convierte en algo imprescindible, no solo por nuestro carácter turístico, sino de cara a la plena integración europea de 1992.

- Continuar las campañas de promoción de Almuñécar, en colaboración con el Patronato Provincial de Turismo, sacando conclusiones del trabajo promocional anteriormente realizado, de forma de mejorar continuamente la rentabilidad de las mismas.
- Impulsar la creación de nuevas plazas hoteleras como uno de los mecanismos de luchar contra la estacionalidad turística. En estos próximos años entrarán en funcionamiento los siguientes complejos hoteleros: Hotel Velilla Park, 4 estrellas, 300 habitaciones y centro de Congresos (en construcción). Hotel Náutico Marina del Este (en construcción). Hotel Gran Emperador, 4 estrellas, 300 habitaciones, sala de congresos (aprobado por el Ayuntamiento). Hotel Jardines de Marriott, en San Cristóbal, 3 estrellas, 150 habitaciones (con licencia de obras). Hotel Los Nazaríes, en playa Fuente Piedra, 3 estrellas, 250 habitaciones (en tramitación urbanística). Hotel en Loma del Baúl, 4 estrellas, 250 ha-



Almuñécar nevada. Foto inédita del complejo ecológico Peña Escrita.



Hotel Velilla Park en obras con su gran centro de Congresos.

bitaciones, con terrenos aportados por el Ayuntamiento. Apart-hotel Nador, en playa de La Herradura, 61 habitaciones (con licencia de obras).

Junto a ello en las tramitaciones urbanísticas de distintos planes parciales se están reservando zonas de uso exclusivo hotelero. Así junto a la anteriormente reseñada de Torre Galera, hay zonas hoteleras en el P-2 (Los Pinos), en el P-6 (La Herradura-Playa) y en el P-10 (Cármenes del Mar).

— Potenciación de la actividad de la sociedad municipal Altursa que permita completar la oferta de ocio de Almuñécar en aquellos temas no cubiertos para la iniciativa privada. Entre sus actuaciones más importantes están las siguientes:

- Adquisición del Parque Acuático, recientemente materializada, que va a permitir el darle un fuerte impulso a este importante complejo recreativo con una nueva política de promoción, precios populares, nuevas atracciones y un período de funcionamiento de seis meses al año.
- Centro Hípico Taramay, en construcción, que se presenta como un nuevo atractivo turístico, al mismo tiempo que responde a la demanda local y va a permitir su disfrute a los escolares de nuestro municipio. Junto a él se van a organizar excursiones a caballo por la bella geografía de nuestro municipio y a partir de este verano entrará en

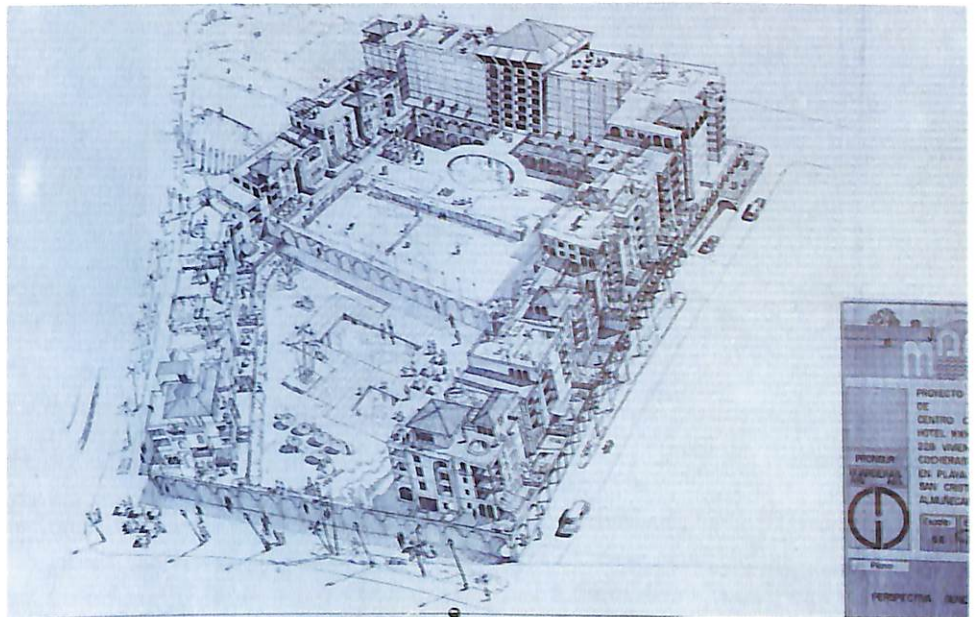

Un nuevo complejo hotelero en construcción (San Cristóbal). Hotel Mariotte.

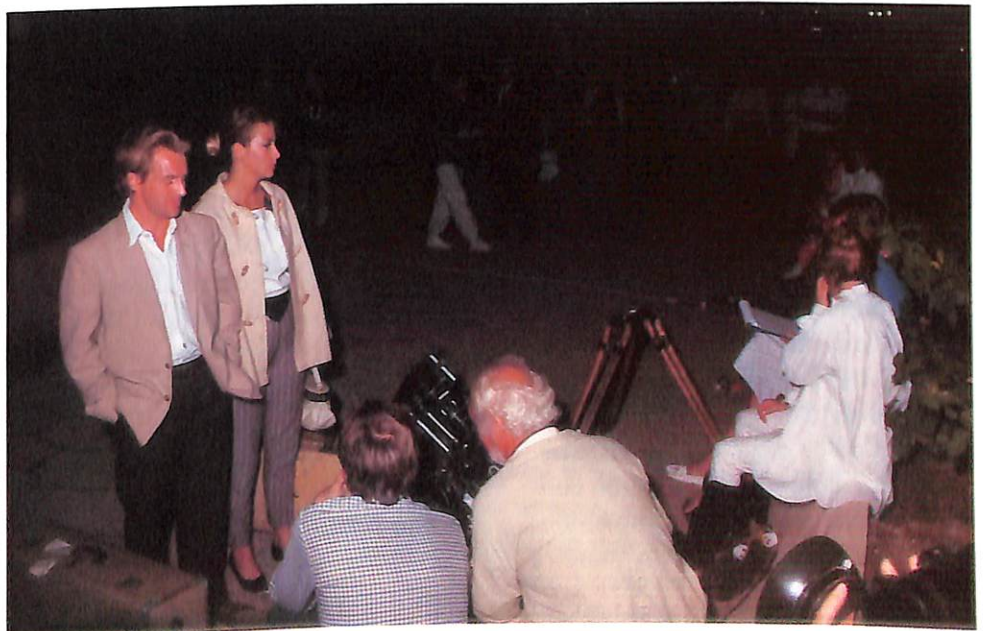

La BBC filma en Almuñécar una película sobre Laurie Lee.

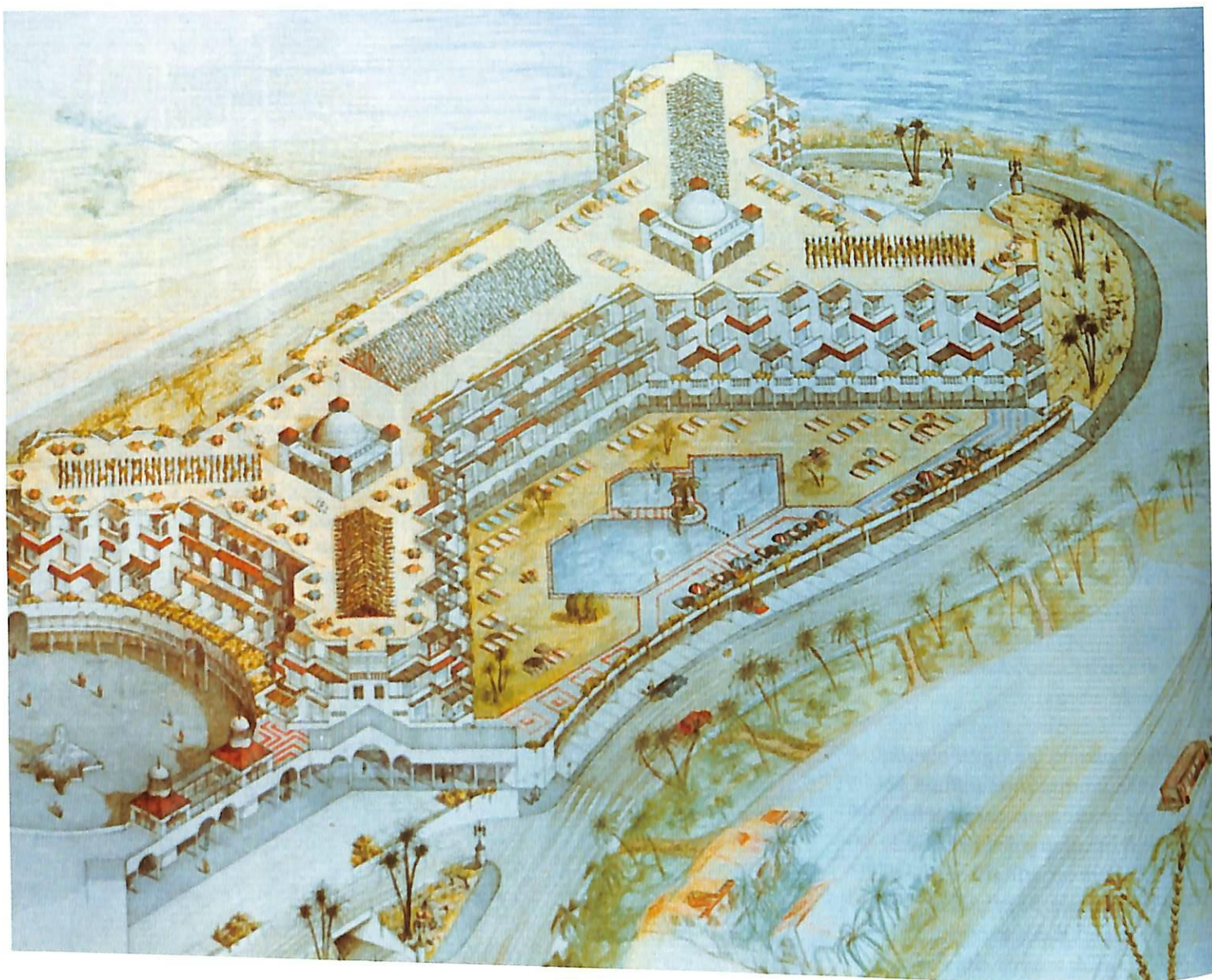

Hotel que se construirá próximamente en terrenos cedidos por el Ayuntamiento (La Galera).

- funcionamiento los coches de caballo en un itinerario por los paseos marítimos de nuestra ciudad.
- Complejo Ecológico de Peña Escrita, con una superficie de 400 hectáreas, donde ya se ha iniciado una importante repoblación forestal y la red de caminos interiores y en la que una vez rodeado todo su perímetro con malla cinegética, se piensa repoblar con cabra montés, jabalí, y otros animales autóctonos. La instalación de cabañas de madera prefabricada, zonas de acampada y otras instalaciones públicas, junto con la labor de los guardas forestales que impidan cualquier tipo de caza, hará de esta bella zona almuñequera un gran centro de atracción y un complemento muy importante para nuestra oferta turística.
- Museo Gastronómico El Horno de Cándida, en la calle Orovia, a pun-

to de finalizarse las obras de rehabilitación del antiguo edificio, que va a convertirse en una muestra popular permanente de la gastronomía sexitana.

Parque Ornitológico y Jardín de Cactus Loro Sexi, que va incrementando cada día más su atractivo (sólo en el mes de febrero fue visitado por 2.053 personas) y que va a potenciar su trabajo de reproducción de aves exóticas.

- Tren Turístico Trópico Express, que se ha convertido ya en una visita obligada de quienes vienen a Almuñécar.

— Almuñécar Ciudad de Congresos es ya una realidad. Recientemente nos hemos convertido en la 16.ª ciudad de congresos española. La puesta en funcionamiento de una oficina específica de congresos va a permitir de forma creciente la celebración

de congresos que al incidir especialmente en la temporada baja actuarán como dinamizador del sector turístico local.

— Dedicar una especial atención a la mejora de nuestras playas (ver apartado específico del programa).

— Una prioridad importante va a ser las campañas de concienciación ciudadana sobre la importancia del sector turístico para toda la ciudad. Partiendo de la base de que nuestra imagen turística va a estar estrechamente ligada, no solo a la infraestructura y servicios de que dispongamos, sino también al trato que dispensemos a nuestros visitantes, es fundamental de que el carácter abierto y hospitalario que nos caracteriza como andaluces no se transforme en una relación fría y despersonalizada que en nada contribuye al futuro de nuestra

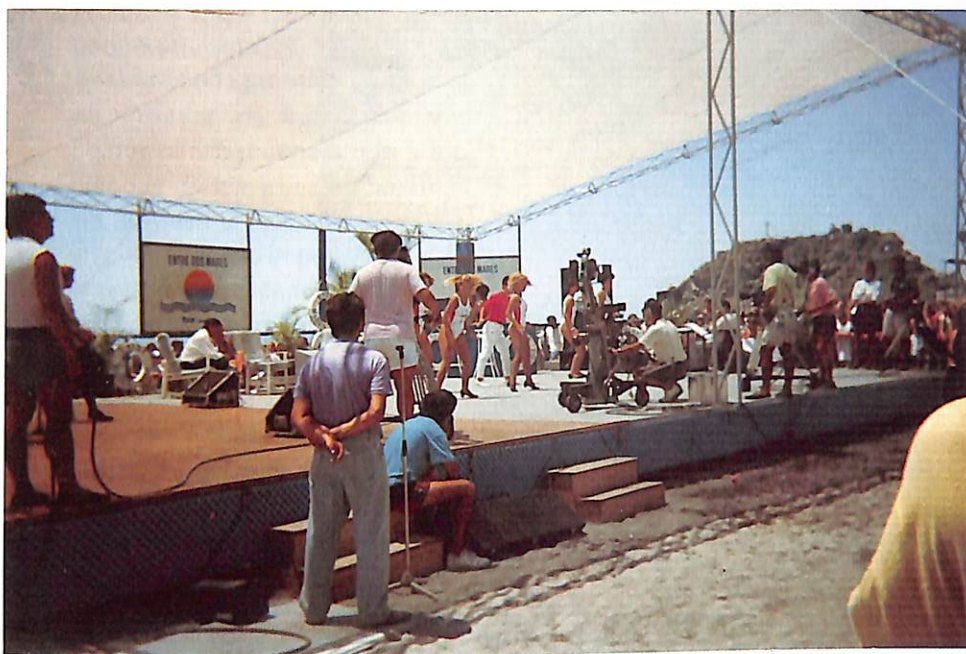

ciudad. En este aspecto, junto a campañas como la realizada con el slogan "Que vuelvan depende de tí", dirigida a empresarios, trabajadores, funcionarios públicos y población en general, vamos a potenciar los premios anuales de periodismo y fotografía, el concurso navideño de escaparates, la colaboración con la importante Semana Santa almuñequera, con las fiestas de barrios, etc.

Programa
TVE
"Entre dos Mares".

UNA POLÍTICA DE CHOQUE PARA SALVAR NUESTRA AGRICULTURA

La transformación de los cultivos tradicionales en plantaciones de subtropicales sobre todo en los años 70 que multiplicaron por cinco las superficies de regadíos en nuestro municipio, absorbiendo los recursos y plusvalías generados en otros sectores productivos del municipio, se vió como una pánacea para el desarrollo de la economía local y como una sana fuente de ingresos para multitud de pequeños propietarios de tierras. Eran años en que Almuñécar todavía era una zona rica en agua, el kilo de aguacates se pagaba al agricultor en torno a las 200 pesetas, lo que traducido a pesetas actuales sería casi el doble y en el horizonte no se vislumbraban los nubarrones que vinieron con posterioridad. Fue la falta de planificación por la administración central del desarrollo agrícola de la zona y de las consiguientes extracciones de agua y la ausencia de una política comercial que fuese estimulando el consumo en el mercado interior y ganando cuotas en el mercado exterior lo que ha provocado un serio problema de supervivencia en el sector motivado por la salinización del acuífero y la caída continuada de los precios a la que se ha añadido en el último año un proceso de saturación de mercado.

No conduce a ningún resultado positivo el lamentarse de lo que se podría haber hecho y no se hizo, y por



El Patronato de Subtropicales promociona nuestra zona.

tanto debemos afrontar la realidad de un sector con multitud de problemas que debemos sacar adelante evitando que arruine las esperanzas de muchos de nuestros conciudadanos.

Nos proponemos librar una dura batalla en este sentido, en la que algunas soluciones dependen en gran medida de nosotros mismos y otros debemos arrancarlas al gobierno central.

— El garantizar el agua necesaria para los cultivos existentes en nuestro municipio pasa inexorablemente por forzar al gobierno a que ejerza sus competencias, cumpla sus compromi-

sos y comience, de una vez por todas, la construcción de la Presa de Otívar, objetivo este irrenunciable para los almuñequeros. Junto a ello, y como medida complementaria, vamos a reclamar la construcción del canal desde la Presa de Béznar hasta Río Verde para aprovechar los excedentes de agua del Guadalfeo. El estudio de viabilidad de la pantaneta de Río Jate, la mejora de la explotación de los recursos hidráulicos existentes en nuestro municipio que actualmente derivan hacia otras cuencas, la puesta en funcionamiento de las aportaciones del agua del Río de la Miel (ya terminada) y del



Instalaciones de Tropical Fruits. Al servicio de los agricultores.

Río Guadalfeo (a punto de finalizar) que van a permitir suprimir en su mayor parte las extracciones de agua con destino al abastecimiento de la población y la depuradora de aguas residuales que va a permitir reutilizar las aguas urbanas para el regadío, completan un abanico de medidas en distinto grado de desarrollo que nos indican con nitidez el camino a seguir.

— La comercialización de los frutos subtropicales al contrario que el problema anterior, depende funda-

mentalmente de que los agricultores adquieran el claro convencimiento de que sólo participando y controlando la comercialización podrán conseguir unos precios rentables a corto, medio y largo plazo. La puesta en funcionamiento de Tropical Fruits, coincidente en el tiempo con una seria crisis en el sector, ha sido un paso incipiente que ha contribuido al mantenimiento de los precios al agricultor pero que es insuficiente para el gran reto que tenemos formulado. Partiendo del

convencimiento de que es el agricultor el principal beneficiario de una política tendente a incrementar nuestras cuotas de mercado, estimular el consumo y el trabajar con marcas de reconocida solvencia y seriedad, nos proponemos una serie de medidas que adquieren hoy ya el carácter de inaplazables:

- 1.^a Participación del agricultor en la comercialización de sus productos utilizando como instrumento la sociedad municipal Tropical



Un nuevo avance en la mejora de la infraestructura agrícola.

Fruits, o bien cualquier vía de cooperativismo.

- 2.ª Acabar con la práctica comercial de entregar los frutos al mejor postor con frecuencia aún a sabiendas de los trucajes habituales en peso y calibres, sin tener en cuenta que lo importante no es el precio que alcance una determinada partida, sino el promedio a lo largo de la campaña.
- 3.ª Desarrollar una práctica comercial seria y rigurosa que prestigie nuestros frutos en el mercado y evite la desastrosa imagen que damos con frecuencia comercializando bien estríos o bien frutos que no han alcanzado su grado de madurez.

Todas estas razones nos llevan a la conclusión de que la forma más aconsejable para defender una política de precios para el agricultor es potenciar Tropical Frutis, traspasando su titularidad de forma progresiva a los agricultores y convirtiéndola en un instrumento en los productores agrícolas.

— Potenciar la labor que viene desarrollando el Patronato de Cultivos Subtropicales como órgano donde confluyen agricultores, comercializadores y administración pública con el objetivo de analizar y dar alternativa a los problemas del sector realizando actividades de gran importancia:



Inauguración Puente de Río Seco, en Cuesta de Cordovilla.

- La labor de promoción de nuestros frutos en los mercados nacionales y europeos debe de incrementarse como único sistema de buscar una mayor competitividad de nuestra zona.
- La labor de investigación y asesoramiento es una necesidad creciente que tiene su punto de referencia en el centro experimental de cultivos subtropicales, El Zahorí, único existente en la costa granadina.
- Una labor de coordinación y apo-

yo en todo lo que afecta a los agricultores que ya se viene materializando en actuaciones como las subvenciones para el tratamiento de la mosca mediterránea.

— La mejora de la infraestructura agrícola es otra actuación que vamos a continuar tanto en el tema de pavimentaciones (ver programa de obras), como en la colaboración con las comunidades de regantes para temas de acequias y cuantas actividades mejoren el hábitat rural.

PUERTO PESQUERO: "UNA INFRAESTRUCTURA DECISIVA PARA ALMUÑÉCAR"

El compromiso adquirido por el Ayuntamiento de impulsar este proyecto, ha permitido un avance decisivo en su tramitación administrativa (ver primera parte del programa). El hecho de que las competencias en esta materia sean de la junta de Andalucía no nos ha hecho perder de vista el que sólo la presión continuada y sostenida permitiría el superar la compleja tramitación administrativa imprescindible para poder iniciar las obras.

Va a ser en estos próximos años cuando vamos a poder recoger resultados concretos de todo el trabajo anteriormente hecho y permitir el inicio de unas obras que consideramos imprescindibles para evitar la margina-



Presentación pública de nuestro puerto al ser enviado a Obras Públicas para su tramitación.

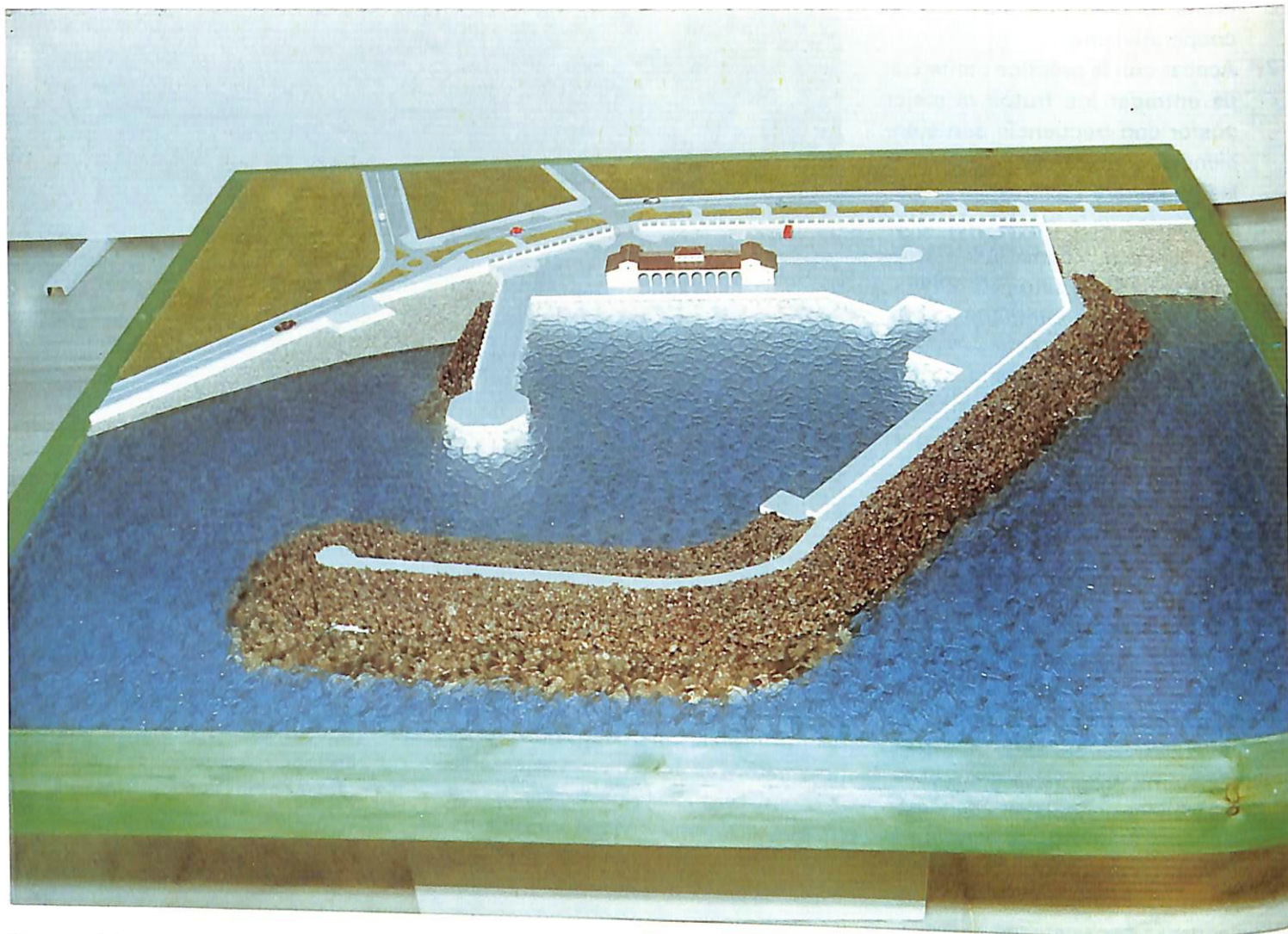

Maqueta del proyecto definitivo del Puerto Pesquero en China Gorda.

ción y progresiva paralización de un sector que tuvo una gran importancia histórica en Almuñécar y puede ser una actividad complementaria de gran interés para el futuro.

El camino que tenemos por delante está claramente marcado. Debemos presionar a la administración para que termine la tramitación administrativa del proyecto, que con todos sus estudios, técnicos complementarios, ha sido presentado por el Ayun-

tamiento y otorgue la concesión administrativa que es imprescindible para poder iniciar las obras. A partir de aquí deberemos resolver la financiación de las mismas, pero incluso en este aspecto hay un compromiso económico de la Junta de Andalucía y el Ayuntamiento tiene firme voluntad de contribuir para hacer viable el que Almuñécar tenga por fin, después de tanto tiempo, su anhelado puerto pesquero.

Por último hay que resañar que el coste del proyecto redactado por el Ayuntamiento se sitúa en torno a los 900 millones de pesetas que incluyen no sólo la propia obra del recinto pesquero sino las instalaciones complementarias de lonja de pescado, talleres, fábrica de hielo, etc., que lo convertirán en una instalación moderna y funcional.

ARTESANÍA: "COMPLETAMOS NUESTRA OFERTA"

Las demandas ciudadanas en materia de consumo se resuelve progresivamente hacia lo artesano dejando atrás un período felizmente superado en el que lo manufacturado estuvo a punto de destruir con carácter irreversible la importante tradición artesanal andaluza. Hoy en día "lo artesano" se configura como un sector económico que no por minoritario deja de ser in-

terezante, sobre todo si lo conjugamos con su gran atractivo turístico y con la gran población flotante existente en Almuñécar, que permite vender con facilidad la producción artesanal.

Nuestros objetivos en los próximos años van a ser los siguientes:

- Consolidar nuestro Taller Escuela Artesanal que hasta ahora ha esta-

do funcionando a través de los convenios con el INEM, impartiendo cursos de formación profesional ocupacional, en materia de artesanía con una duración de cuatrocientas horas por cursos. Este tiempo es claramente insuficiente para formar artesanos y por ello vamos a convenir con el INEM su transformación en Casa de Oficios dado que la duración de estos



Muestra de artesanía.
El Majuelo será
zoco permanente.

programas es de un año y una vez superado el curso de formación, idéntico al que imparte actualmente, se completa el período de tiempo con un contrato en prácticas con seguridad social y el 75% del salario mínimo interprofesional.

Además de este aspecto educacional, el Taller va a potenciar su actividad productiva dado que cuenta ya con profesionales de un buen nivel de calidad que se van a completar con otras nuevas especialidades hasta lograr una gama completa de producción artesana.

Para lograr estos objetivos vamos a

propiciar la autogestión del centro recientemente iniciada que permita a los artesanos desarrollar toda su capacidad, no sólo en la producción y enseñanza, sino también en la comercialización de la artesanía producida.

También se va a mantener un punto de venta permanente de la artesanía local a lo largo de todo el año con muestrarios en oficina de Turismo, hoteles, mercados y demás centros de afluencia pública.

Por último, se va a potenciar los cursos destinados a ocupar el tiempo libre de almuñequeros y turistas sacándoles la mayor rentabilidad posible a

las instalaciones existentes.

— Potenciar la muestra anual de artesanía va a ser otro objetivo importante, logrando de forma progresiva que la participación de artesanos locales sea ampliamente mayoritaria.

— Vamos a apoyar la creación de cooperativas para trabajos artesanales con asesoramiento jurídico, técnico y económico que permita ir dando salida profesional a los alumnos del Taller Escuela.

— Instalar zoco permanente de artesanía en los cortijos del parque El Majuelo.



Taller de cerámica.
Recuperamos una
tradición.

UNA POLÍTICA EFICAZ DE CREACIÓN DE EMPLEO

Muy posiblemente sea Almuñécar el municipio andaluz donde su Ayuntamiento ha obtenido unos logros tan importantes en materia de creación de empleo. No podemos dejar de resaltar, una vez más, que el hecho de que la política de creación de empleo y de cobertura social a los parados sea competencia del gobierno PSOE, no ha sido obstáculo para que nuestro Ayuntamiento, haya avanzado de forma importante en este tema, que afecta gravemente a los sectores menos pudientes de la población.

En los próximos años vamos a continuar con esta importante labor siguiendo las siguientes líneas de actuación:

- Impulsar el desarrollo económico de Almuñécar facilitando las inversiones del sector privado y poniendo énfasis especial en todas aquellas que generan empleo estable.
- Mantener una política decidida de obras públicas, propiciando que las mismas sean ejecutadas bien por empresas privadas locales, o bien por el Ayuntamiento, que permita absolver mano de obra en paro de nuestro municipio.
- Desarrollo de convenios con la Consejería de Trabajo de la Junta de Andalucía para la puesta en funcionamiento de los siguientes

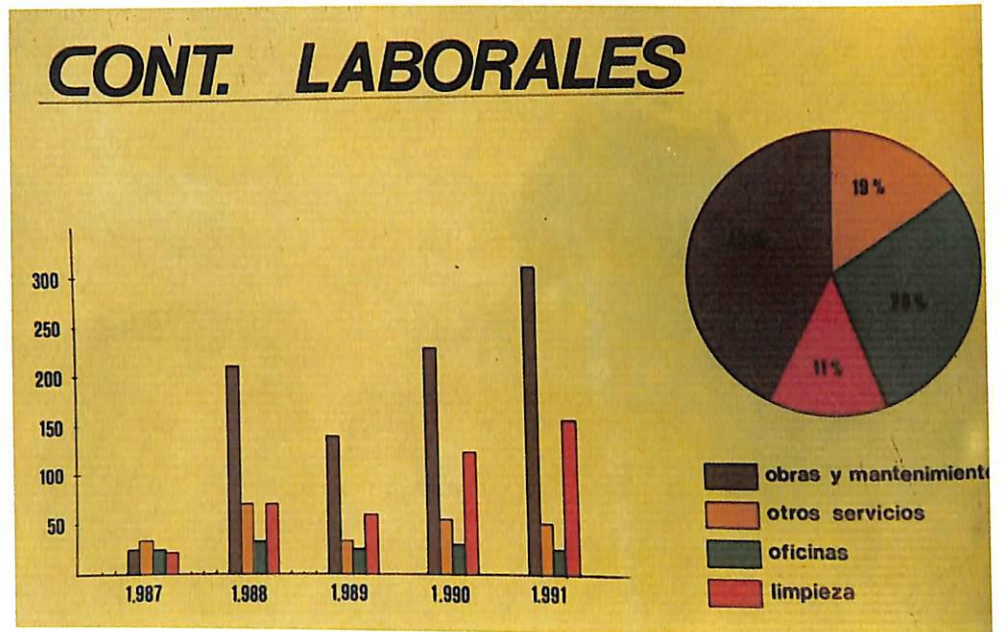

El Ayuntamiento primer centro laboral de Almuñécar.

programas: Programa de inserción profesional a través de contratos en prácticas; programa de parados de larga duración; programa de escuelas de empresas para cooperativas juveniles; programa de formación profesional para jóvenes entre 16 y 20 años; programa de solidaridad para la erradicación de la marginación y la desigualdad en Andalucía.

- Creación de talleres escuelas en colaboración con el INEM para el desarrollo de proyectos enfoca-

dos en la restauración de monumentos, etc. con duración de tres años y que permite el reciclar mano de obra no cualificada hacia distintas especialidades, facilitando por tanto su inserción en el mercado laboral.

- Utilización de la Escuela Taller Artesanal como Casa de Oficios que permita a los jóvenes en períodos de formación acogerse a las retribuciones determinadas por el INEM.
- Convenio con el Instituto de Formación Profesional para facilitar prácticas en el Ayuntamiento en Administración, Talleres, etc. con vistas a su posterior acceso a un empleo estable.
- Creación de una Escuela Municipal de Hostelería para formar los especialistas que la creciente industria turística almuñequera va demandando.
- Creación de la Escuela Municipal de Idiomas que va a facilitar las salidas profesionales de nuestros jóvenes.

En definitiva, a través de una gestión eficaz y una política de solidaridad, facilitar la incorporación de las jóvenes generaciones al mercado laboral evitando problemas muy ligados al paro como delincuencia, la drogadicción..., en definitiva la marginación social.

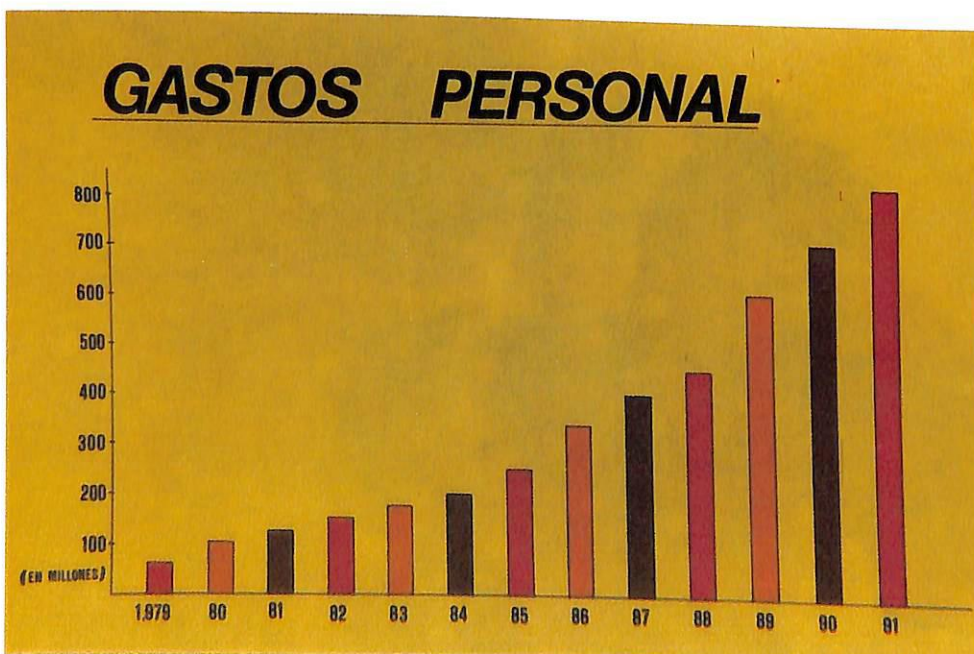

Evolución de los gastos de personal.

LAS OBRAS PÚBLICAS: "HACIA LA ALMUÑÉCAR DEL AÑO 2000"

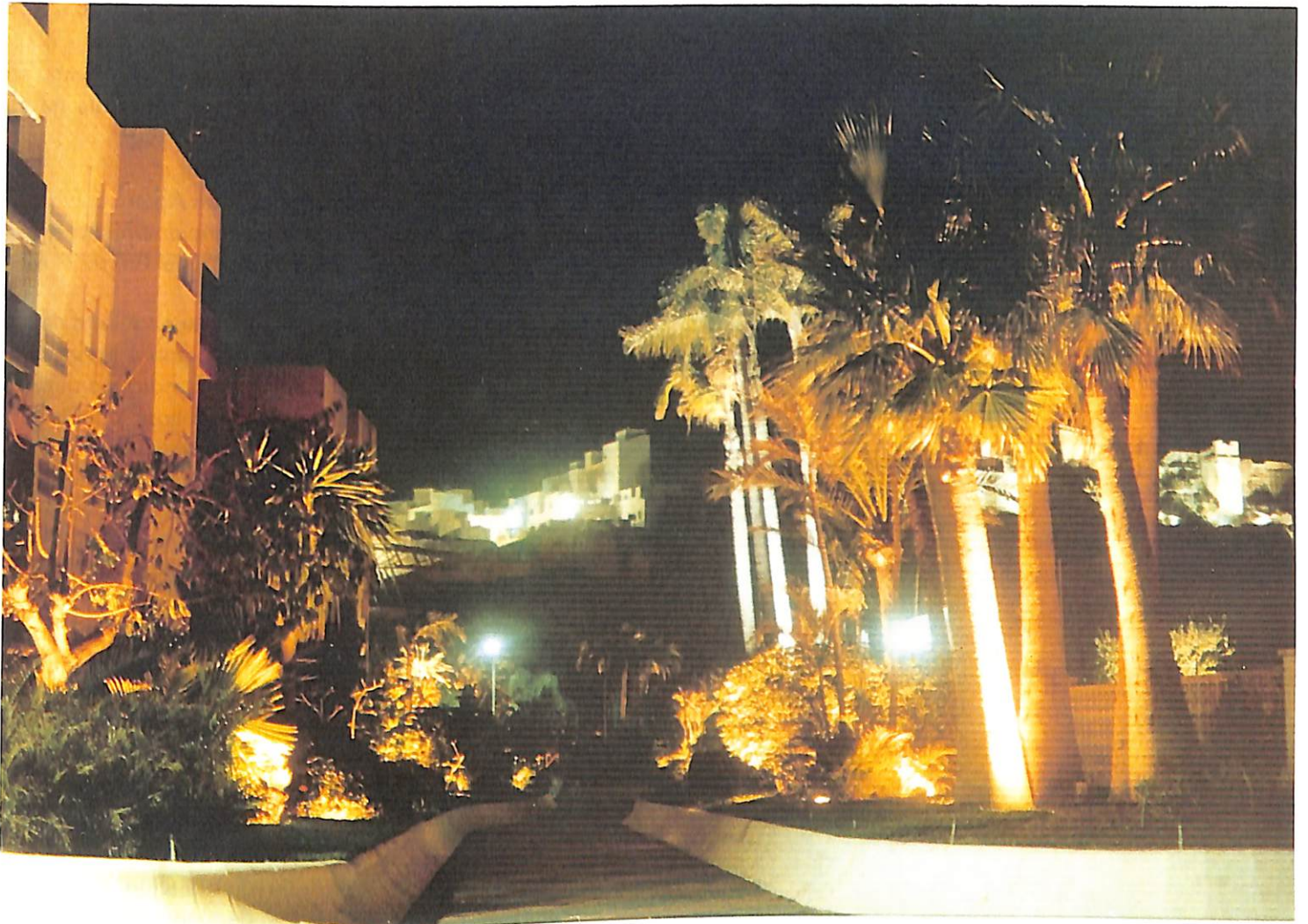

Un nuevo concepto de iluminación.

La gran transformación que ha tenido la fisonomía de nuestra ciudad en los últimos años ha estado sustentada por una fuerte política de inversiones públicas que a su vez se ha traducido en multitud de obras públicas por todos los rincones del municipio. Es firme voluntad de los andalucistas mantener este ritmo creciente de inversiones, que no solamente mejoran la calidad de vida, sino que al tiempo que generan empleo y dinamizan la pequeña y mediana empresa local, son un factor decisivo para atraer y consolidar las inversiones del sector privado en Almuñécar. Pretendemos que nuestro Ayuntamiento invierta en el próximo período junto con las empresas municipales, unos seis mil millones de pesetas, que junto con las inversiones de las administraciones provincial, autonómica y central, pueden fácilmente suplicar esta cantidad. Hay dos aspectos en los que vamos a poner especial énfasis: Mejorar el ni-

vel de eficacia de las inversiones públicas locales, hecho éste que una vez más superado el período en que hemos tenido que recuperar en tres años

las carencias de las décadas anteriores, debemos aprovechar la experiencia acumulada, consiguiendo un desarrollo de nuestra programación me-



Pozos de recarga de Río Verde desde el Guadalfeo.



Emisario submarino de Velilla.



El saneamiento de Torrecuevas va siendo una realidad.

nos apresurado y con un mayor control de su ejecución. En segundo lugar, vamos a dedicar una atención preferente a la conservación y mantenimiento de las instalaciones ya realizadas de forma que conservemos su funcionalidad como en el día de su inauguración.

Abastecimiento de Agua.

- Puesta en funcionamiento de la traída de Agua del Río de la Miel (ya terminada).
- Puesta en funcionamiento de los depósitos de Cotobro, Punta de la Mona y el Toro, con una capacidad de siete millones de litros.
- Terminación traída de Agua del Guadalfeo (queda pendiente de ejecutar un tramo de 300 metros en la Caleta de Salobreña).
- Construcción de un depósito a cota suficiente para abastecer el barrio de San Juan, el Chileno y el Portichuelo.
- Construcción de un depósito para suministro de zonas altas de Cotobro y el plan parcial P-9.
- Informatización y automatización de las redes de transporte y abastecimiento.
- Red de distribución a Cotobro desde el depósito del Montañés.
- Red de distribución a Punta de la Mona y La Herradura desde el depósito de Punta de la Mona.

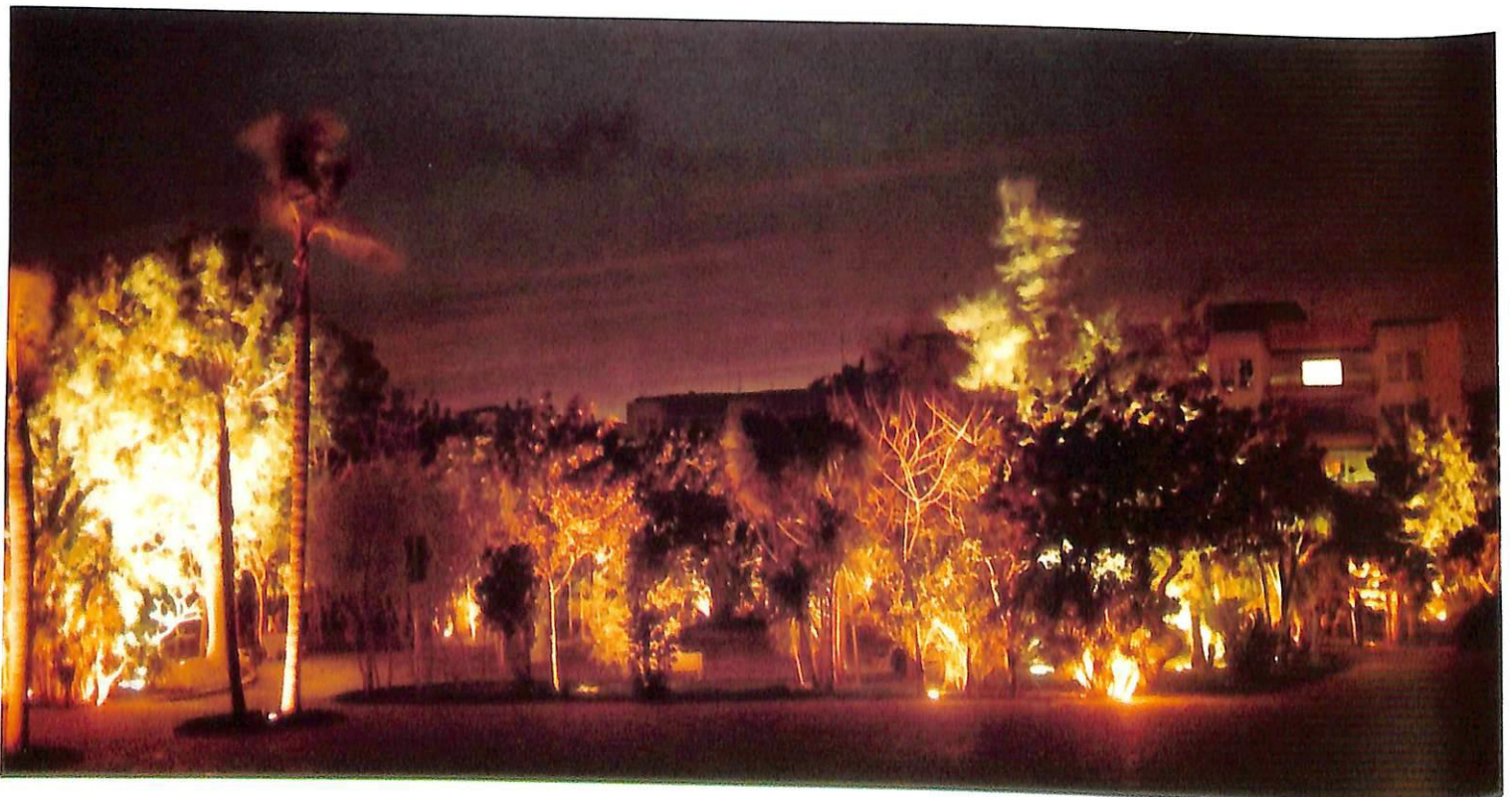

Iluminación cibernética parque El Majuelo. Un bello juego de luz y sonido.

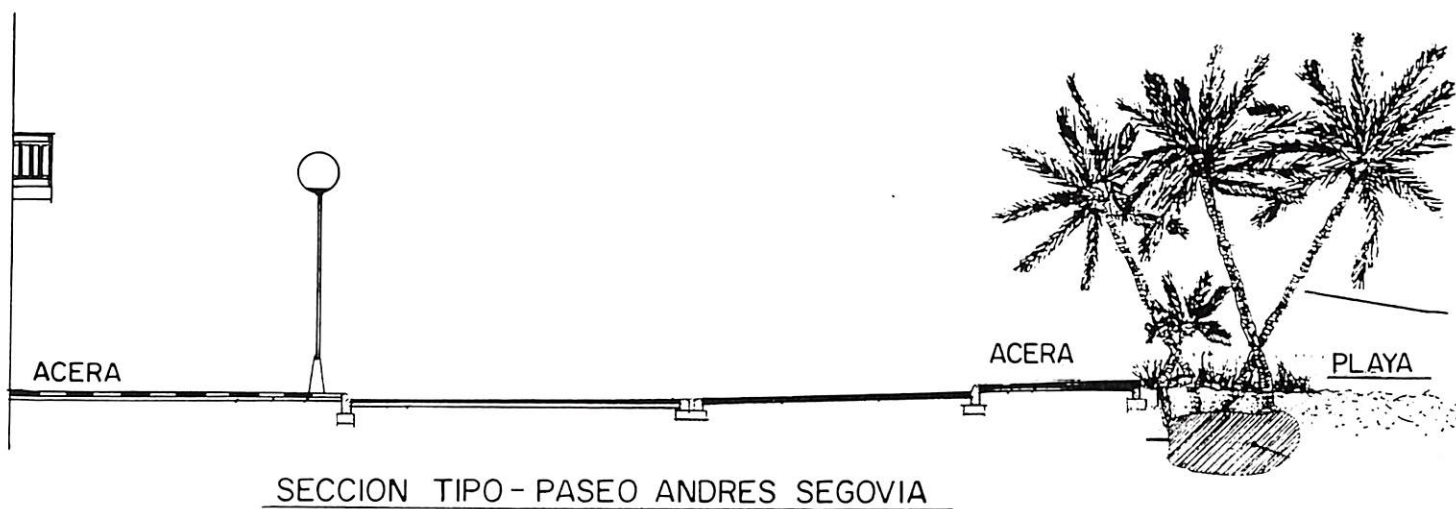

- Red de distribución desde el barranco de la Cruz hasta los Marinos.
- Sustitución de tramos de abastecimiento deficientes en Las Maravillas, calle Real, el Barranquillo, calle Orovia, calle Baja del Mar y Plaza de la Rosa.
- Estudio de viabilidad de la construcción de pantanetas para embalse de agua excedentarias en los períodos de menor consumo y mayor pluviometría (adjudicado).

Saneamiento.

- Depuradora de aguas residuales para su reutilización para agua agrícola (en fase de adjudicación)
- Saneamiento de Cotobro y Paseo marítimo China Gorda-Cotobro.
- Saneamiento de la red viaria principal de la Punta de la Mona.
- Saneamiento de la red viaria principal de los Pinos.
- Construcción de un sifón en Río Jate para conexión de Las Palmas y futuro suelo urbanizable.
- Prolongación de la red de saneamiento hasta la zona de Cabria.
- Mejora de las redes en tramos deficientes en calles Clavelicos Alto, Torremolinos, Orovia, Plaza Noreta, San José, Real, Trinidad, Fuente Nueva, Papaya, Sonsoles, Aduana Vieja, Morería Alta, Escamado, Cuesta del Castillo, Angustias Vieja, Morería Alta, Escamado, Cuesta del Castillo, Angustias Vieja, Marquita, Juan de la Cierva y Alfredo Velasco.
- Mejora y ampliación de las redes pluviales independizándolas del saneamiento.



El Paseo Andrés Segovia podrá terminarse después de 6 años de demora por el MOPU.

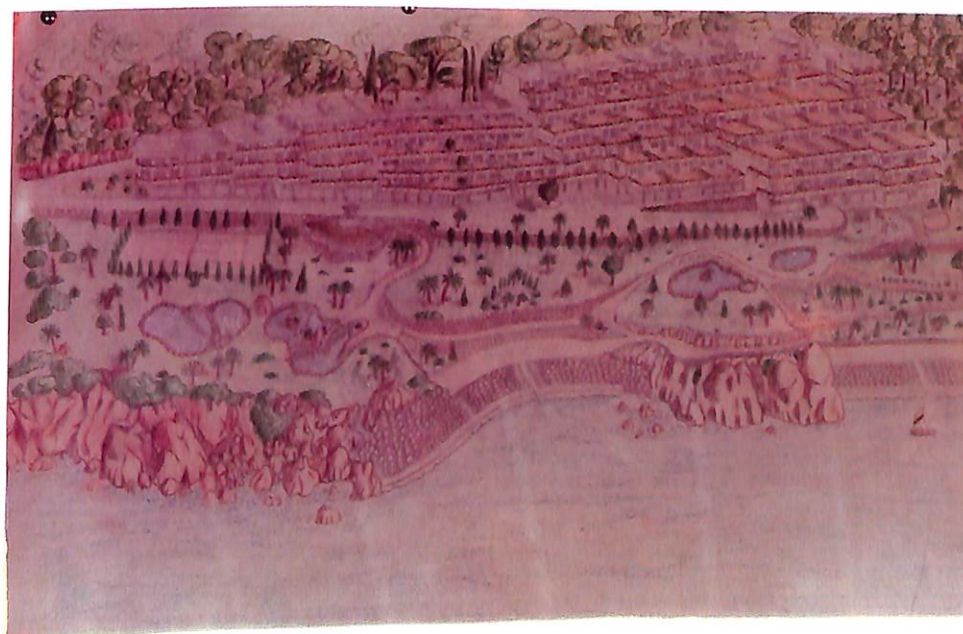

Paseo marítimo sector poniente Punta de la Mora en tramitación.

Alumbrado Público.

- Alumbrado desde la playa Tesoriello hasta la nacional-340.
- Alumbrado playa del Pozuelo.
- Alumbrado artístico en el Peñón del Santo.

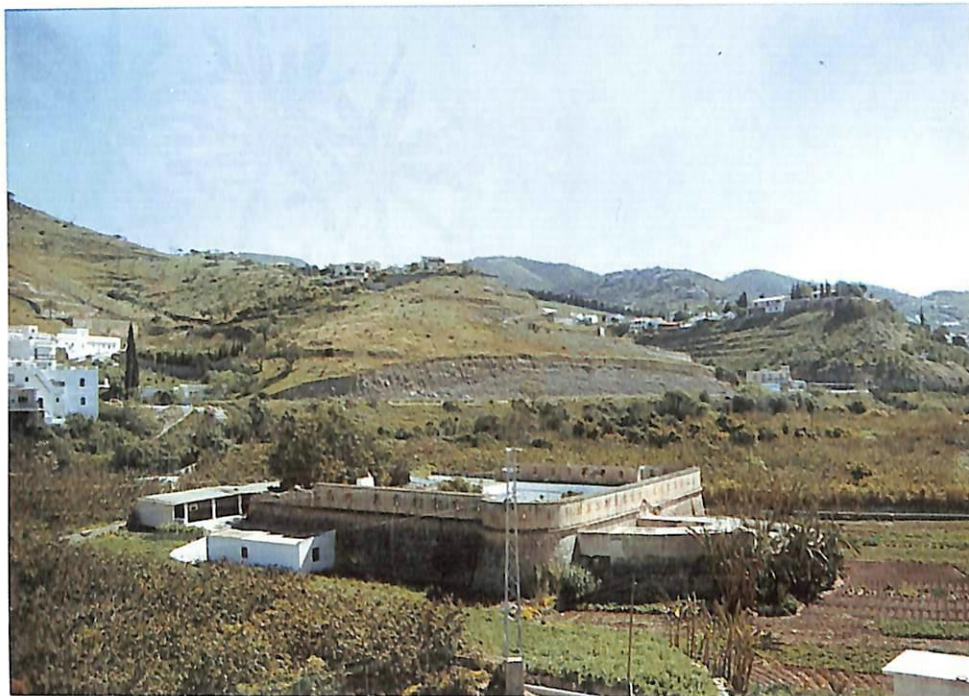

Futura ubicación del Parque público La Herradura-Playa.

- Alumbrado paseo Marítimo China Gorda-Cotobro.
- Alumbrado 3.ª fase paseo marítimo Andrés Segovia.
- Alumbrado camino viejo de Velilla.
- Alumbrado Avda. de Salobreña.
- Alumbrado Maravillas Norte.

- Alumbrado vial nuevo acceso a La Herradura.
- Alumbrado Barranquillo.
- Alumbrado calle Guadix, tramo central.
- Cambio de luminarias a vapor de sodio fuera de los cascos urbanos
- Mejora del alumbrado artístico en los cascos antiguos.
- Completar iluminación artística del Castillo Árabe.
- Iluminación zona ajardinada de La Carrera.

Paseos Marítimos y Playas.

- Paseo Marítimo China Gorda-Cotobro (en ejecución).
- Paseo Marítimo Andrés Segovia 3.ª fase (en fase de adjudicación)
- Paseo Marítimo sector poniente Punta de la Mona (proyecto técnico realizado).
- Paseo Marítimo playa Pozuelo.
- Paseo Marítimo de Cotobro a Marina del Este.
- Caseta de la Cruz Roja en Velilla (proyecto técnico realizado).

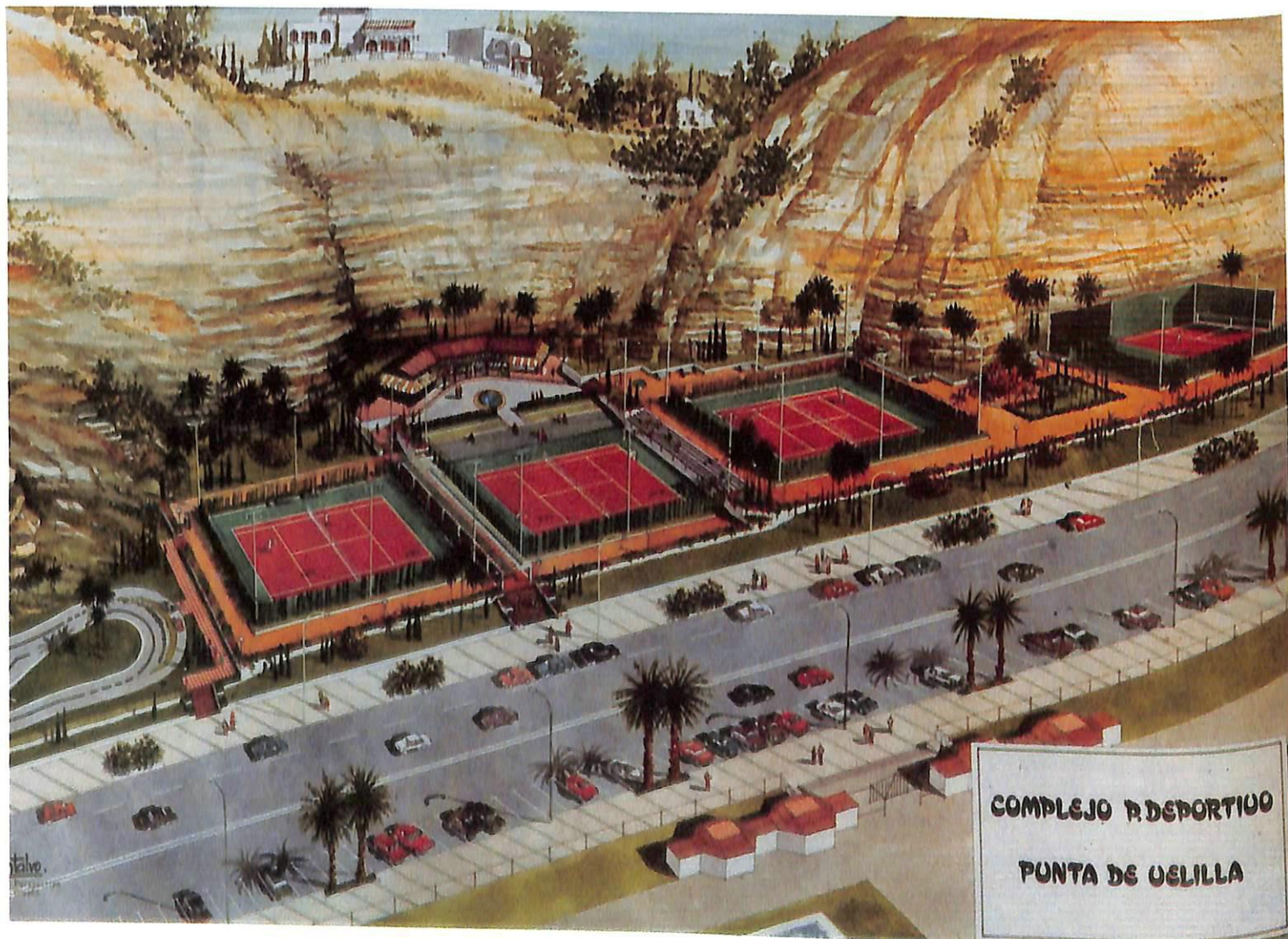

Pistas de Tenis y Parque Infantil de tráfico en Punta Velilla, una próxima realidad.

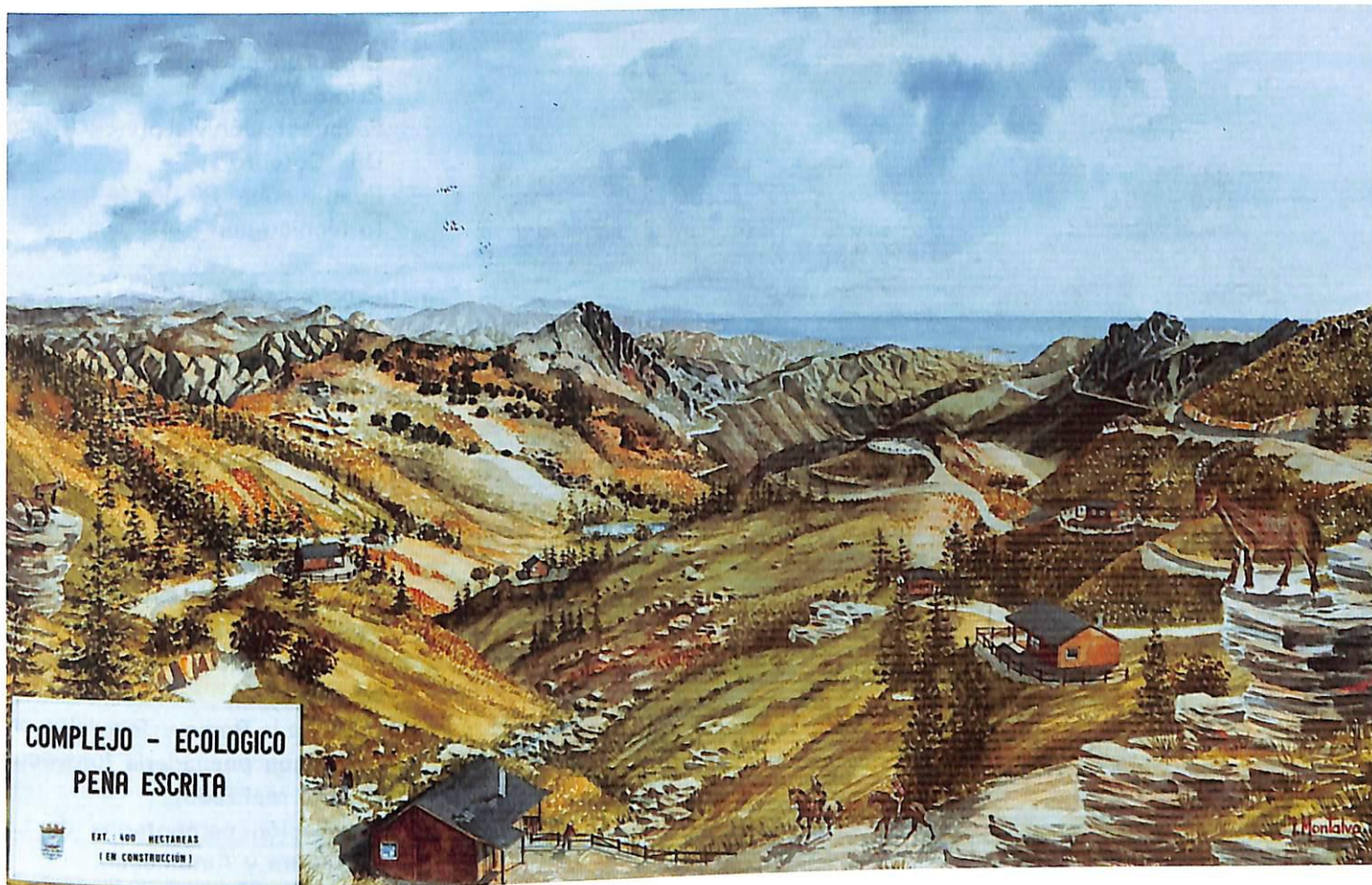

Complejo ecológico Peña Escrita. Desarrollo ligado a la naturaleza.

- Instalaciones de servicios y duchas en playas (en ejecución).
- Regeneración playas Puerta del Mar y Caletilla (convenio MOPU 1991).
- Recuperación playa la Veintiuna y calas en China Gorda y Cotobro.
- Surtidor en Peñón de Afuera (en ejecución).
- Remodelación 2.º tramo San Cristóbal (en ejecución).

Plazas, Parques y Zonas Peatonales.

- Parque público La Sandovala (200.000 m²).
- Parque público La Herradura-Playa (24.800 m²).
- Parque público La Galera (47.800 m²).
- Parque público Los Pinos (35.000 m²).
- Parque público La Paloma (14.700 m²).
- Parque público Barrio Figares (43.400 m²).
- Parque público Las Maravillas (11.800 m²).
- Parque público Cerro Gordo (37.400 m²).
- Plaza pública junto barranco de la Cruz entre Chinasol y vial parale-

- lo a San Cristóbal.
- Parque Infantil de Tráfico en Punta Velilla.
- Parque Infantil en Torrecuevas.
- Parque Infantil en zona calle Guadix.
- Miradores en carretera N-340.
- Miradores de Cotobro y Cerro Gordo.
- Mirador en Colina de Los Marineros.

- Complejo Ecológico Peña Escrita (400 hectáreas).
- Complejo Infantil cine Auditorium.
- Peatonalización progresiva del casco antiguo.
- Peatonalización calle Príncipe en La Herradura.
- Encauzamiento Barranco de la Cruz entre Barrio Los Marineros y



Urbanización Avda. de Salobreña.



Urbanización rambla de Taramay.

San Cristóbal —Paso peatonal—
(convenio urbanístico firmado).

Mejora y ampliación de las redes viarias.

- Urbanización Avda. de Salobreña (en ejecución).
- Urbanización Barranquillo-Camino del Cementerio (en ejecución).
- Urbanización 2.ª fase Camino Viejo de Velilla (proyecto técnico realizado).
- Urbanización Tesorillo-Nacional 340 (en fase de adjudicación).
- Urbanización tramo centro y sur calle Guadix (en fase de adjudicación).
- Urbanización Terrenos antigua caseta Calafate.
- Urbanización Plaza de Abderramán (en ejecución).
- Urbanización vial acceso Pabellón de Deportes (proyecto técnico realizado).
- Urbanización vial paralelo a San Cristóbal entre el Pabellón Cubierto y Barrio de Los Marinos (proyecto técnico realizado).
- Urbanización redes viarias del P-4 (Barrio Figares).
- Acerado en Laderas de Castelar (en ejecución).
- Urbanización Avda. de Cala (proyecto técnico realizado).
- Desvío de la carretera Suspiro del Moro entre La Carrera y el Puente (convenio urbanístico).
- Urbanización Avda. del Mediterraneo. (Lo colorao).
- Urbanización última fase Avda.

Costa del Sol (en ejecución).

- Urbanización Barranco de la Cruz 2.ª fase (en trámite de expropiación).
- Urbanización Colina de la Cruz.
- Urbanización tramo Norte Avda. de Andalucía (en ejecución).
- Urbanización y apertura nuevo acceso a La Herradura (proyecto técnico realizado).
- Urbanización viales P-6 (La Herradura-Playa).
- Urbanización Maravillas Norte (en ejecución).
- Urbanización Camino Real de La Herradura (proyecto técnico ejecutado).
- Urbanización Callejón de Hurtado (proyecto técnico ejecutado).

- Urbanización viales del P-2 (Los Pinos).
- Urbanización viales del P-3 (La Paloma).
- Pavimentación vial principal de la Urb. Cotobro.
- Puente sobre Río Verde (proyecto técnico con P-4).

Instalaciones municipales.

- Museo Gastronómico Horno de Cándida (en ejecución).
- Guardería Infantil en Barrio Figares y La Herradura-Playa.
- Colegio de 8 unidades en San Cristóbal (en ejecución).
- Ampliación colegios Las Gaviotas y Río Verde (adjudicados).
- Ampliación patio escolar colegio de la Antigua (convenio firmado).
- Puerto Pesquero (proyecto técnico realizado).
- Sede de la Radio y Televisión en la antigua pescadería (proyecto técnico realizado).
- Ampliación cementerios de La Herradura y Almuñécar.
- Consultorio médico en La Herradura (proyecto técnico realizado).
- Parking en plaza nueva de La Herradura (en ejecución).
- Nuevo Centro de Salud en Barrio Figares.
- Parque zoológico municipal en La Galera.
- Consultorio médico en Velilla-Taramay.

Agricultura y Pagos.

- Pavimentación Camino Itrabo-Tar-



Urbanización Camino Viejo de Velilla (en ejecución).

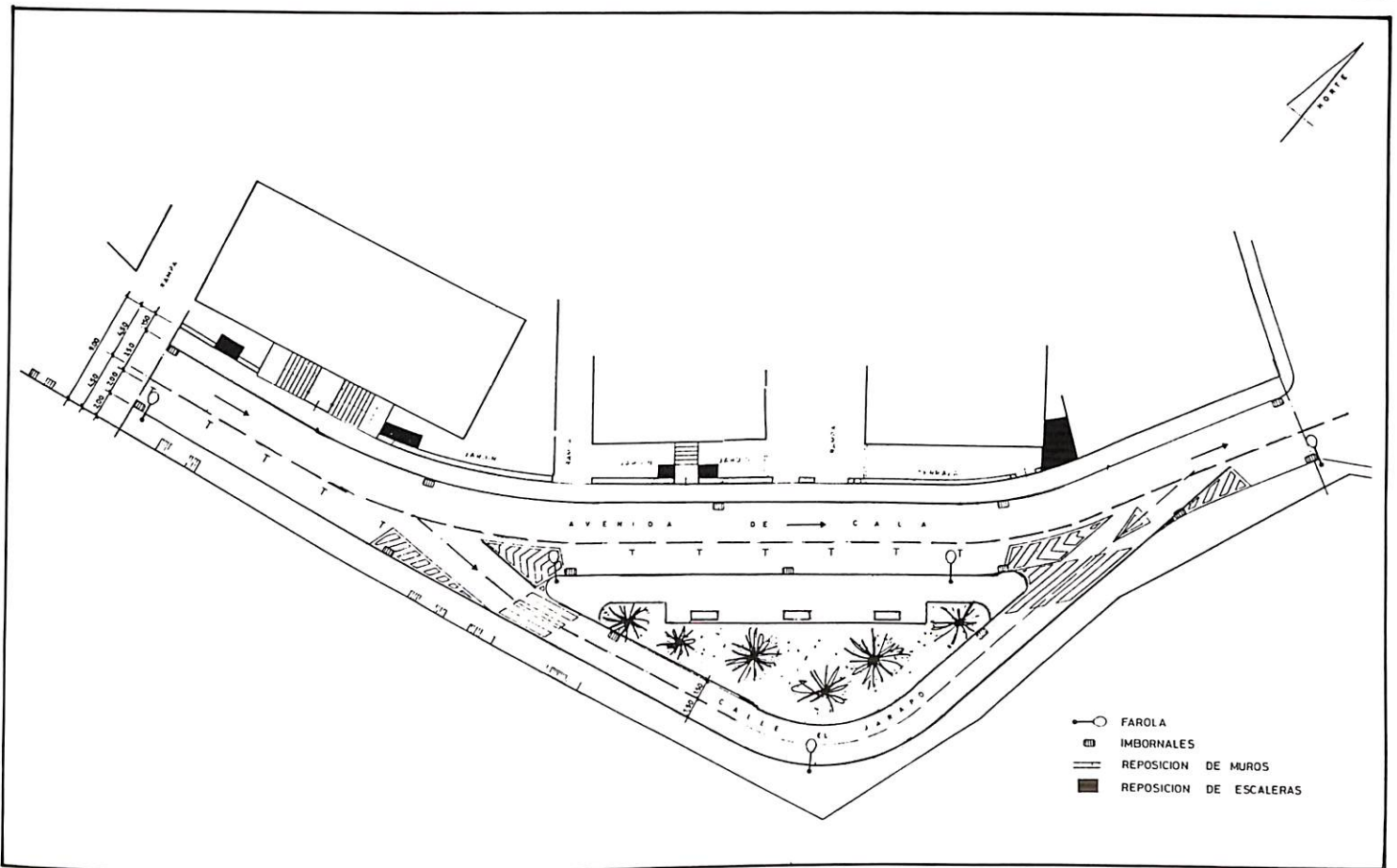

Urbanización Avda. de Cala.

- ramay (en ejecución).
- Pavimentación Caminos de la Vega, última fase (en ejecución).
- Pavimentación Camino Bajo de San Sebastián (en ejecución).
- Pavimentación Camino Gelibra (en ejecución).
- Pavimentación Camino Cotobro (en ejecución).
- Pavimentación Cuesta Cordobilla-

Rescate (proyecto técnico realizado).

- Pavimentación Camino Zahonado
- Pavimentación Cuesta del Marchante-Cerval (en ejecución).
- Pavimentación Camino Río Jate.
- Pavimentación Camino Barranco Itrabo-Finca Subtropicales.
- Convenio con Comunidad de Regantes para canalización acequia

Torrecuevas (en ejecución).

- Canalización acequias de la Vega (en ejecución).
- Reutilización del agua urbana depurada para uso agrícola.
- Impulsar proyecto de la Presa de Otívar.
- Pantaneta de regulación en Río Jate.
- Impulsar proyecto canal de Presa



Urbanización Maravillas Norte (en ejecución).

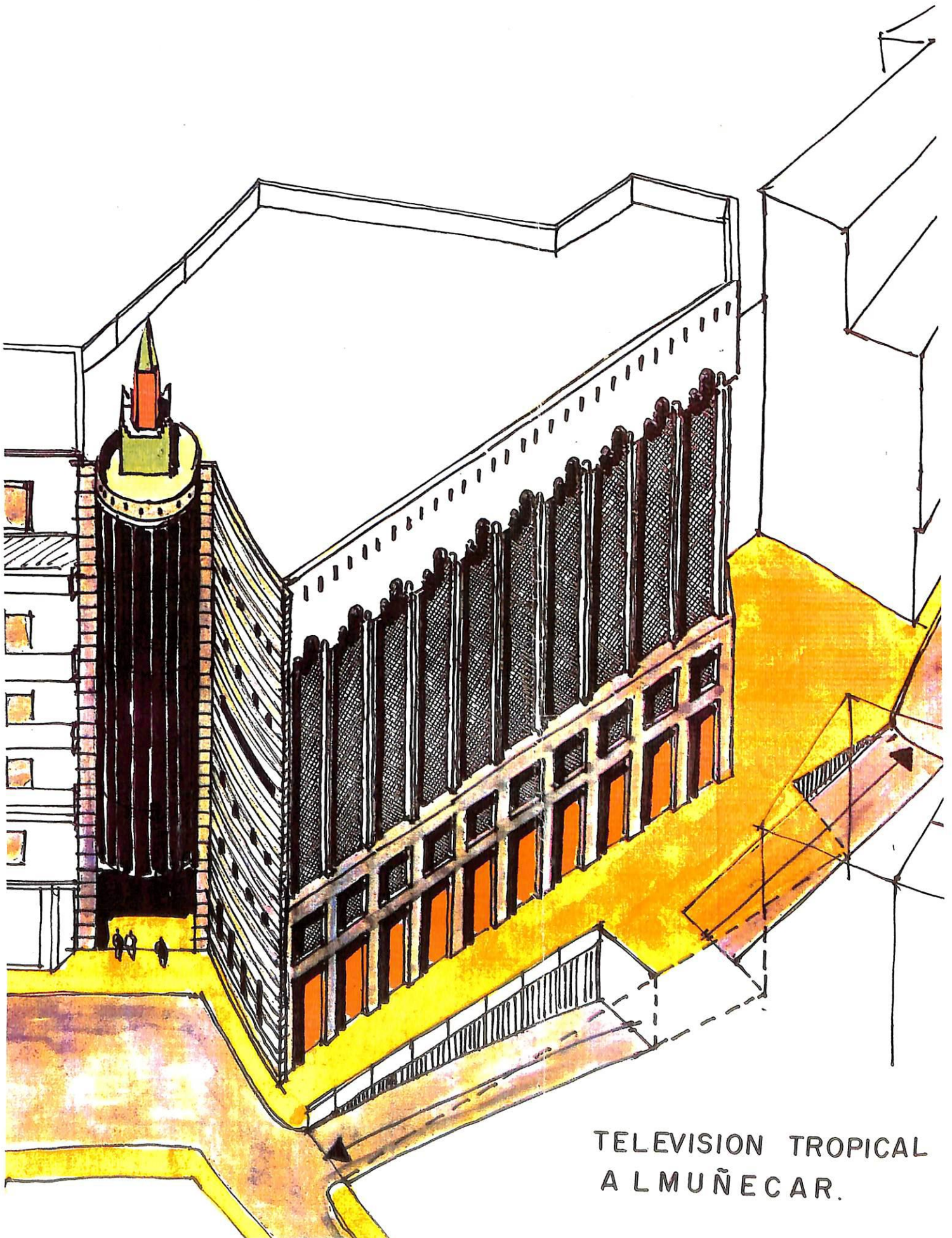

TELEVISION TROPICAL
ALMUÑECAR.

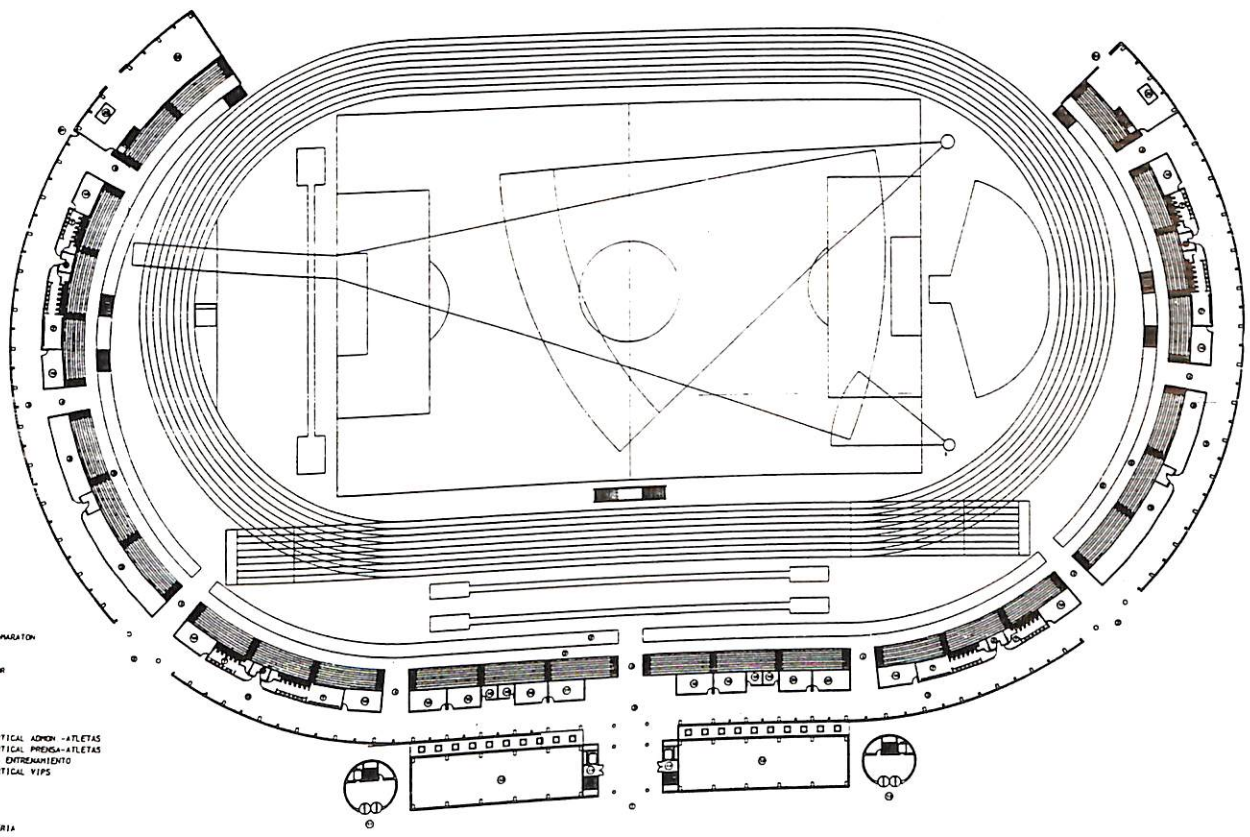
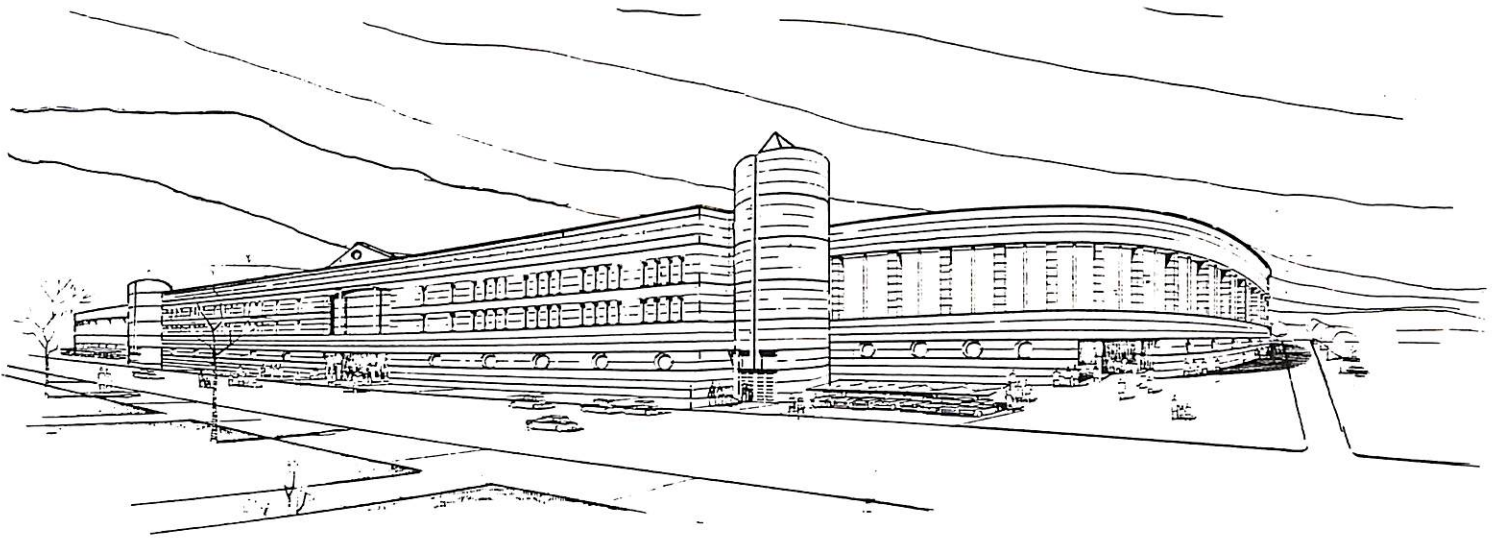

- 1 ENTRADA VIP'S
- 2 ENTRADA-PUBLICO-MARATON
- 3 CORREDOR
- 4 VENTANAS
- 5 CORREDOR INFERIOR
- 6 VISO
- 7 ASEOS
- 8 CUARTO LIMPIEZA
- 9 DISPONIBLE
- 10 ALMACEN
- 11 COMUNICACION VERTICAL ADMIN-ATLETAS
- 12 COMUNICACION VERTICAL PRIENDS-ATLETAS
- 13 PASEO SOBRE ZONA ENTRENAMIENTO
- 14 COMUNICACION VERTICAL VIP'S
- 15 POLICIA/CELIDAS
- 16 BOMBAS
- 17 PROTECCION CIVIL
- 18 ASEOS
- 19 BOTIQUIN/ENFERMERIA

Estadio Municipal de Deportes. Un proyecto de vanguardia para Almuñécar.

de Béznar a Río Verde.

- Investigaciones Hidrológicas para mejora de explotaciones hidrológicas.

Viviendas.

- Promoción pública de 100 nuevas viviendas sociales.
- Construcción grupo 25 viviendas sociales en La Herradura (programado para 1992 por la Junta de Andalucía).

Equipamientos deportivos, culturales y sociales.

- Estadio Municipal de Deportes (proyecto en fase de adjudicación).
- Complejo de Piscinas cubiertas climatizadas (en ejecución).
- Pista de Skate de La Carrera (en ejecución).
- Pista polideportiva en La Noria (adjudicada).
- Complejo polideportivo Punta-Ve-

lilla.

- Campo de Golf en La Galera.
- Pista de competición de Skate en Barrio Figares (proyecto técnico realizado).
- Gradas cubiertas campo de fútbol Las Tejas.
- Complejo polideportivo La Herradura-Playa.
- Complejo polideportivo La Galera.
- Complejo polideportivo Los Pinos.
- Complejo polideportivo Los Cár-

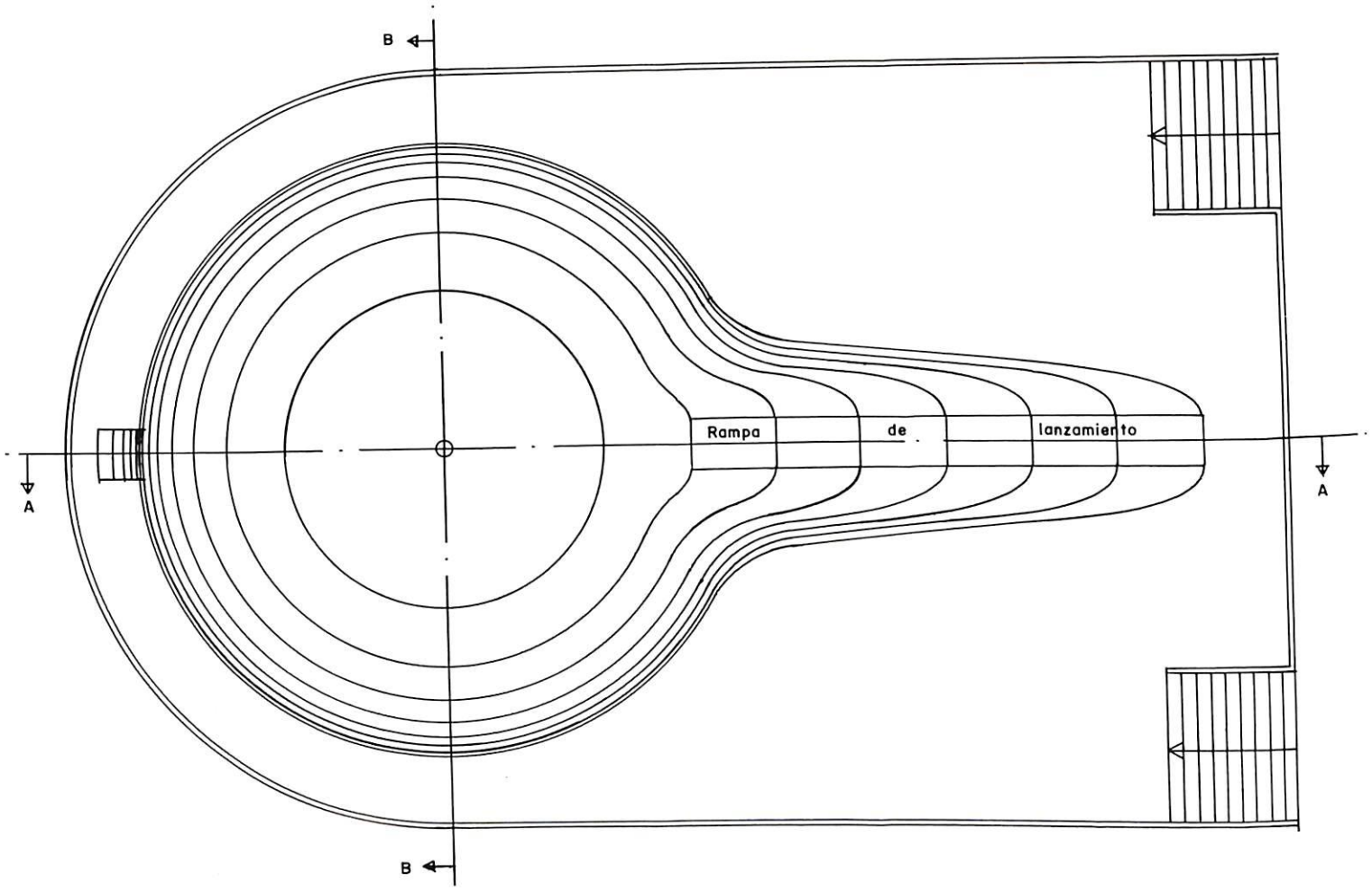

PISTA DE SKATE-BOARD

Pista de Skate de competición en zona de Fígares.

- menes de Mar.
- Circuito vial paralelo al Río Verde.
- Pista de patinaje sobre hielo Pla-

- za de Kuwait (proyecto adjudicado).
- Pista de Squash en complejo Pla-

- za Kuwait (proyecto adjudicado).
- Remodelación polideportivo Torrecuevas (en ejecución).



Museo Gastronómico El Horno de Cándida.

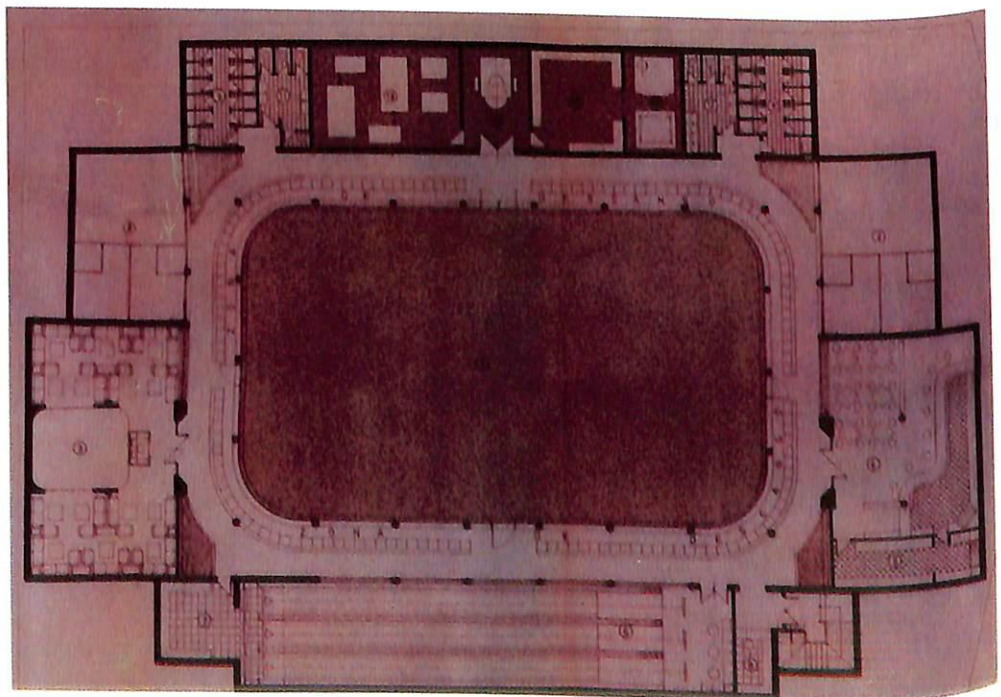

Pista de patinaje sobre hielo en Plaza Kuwait.

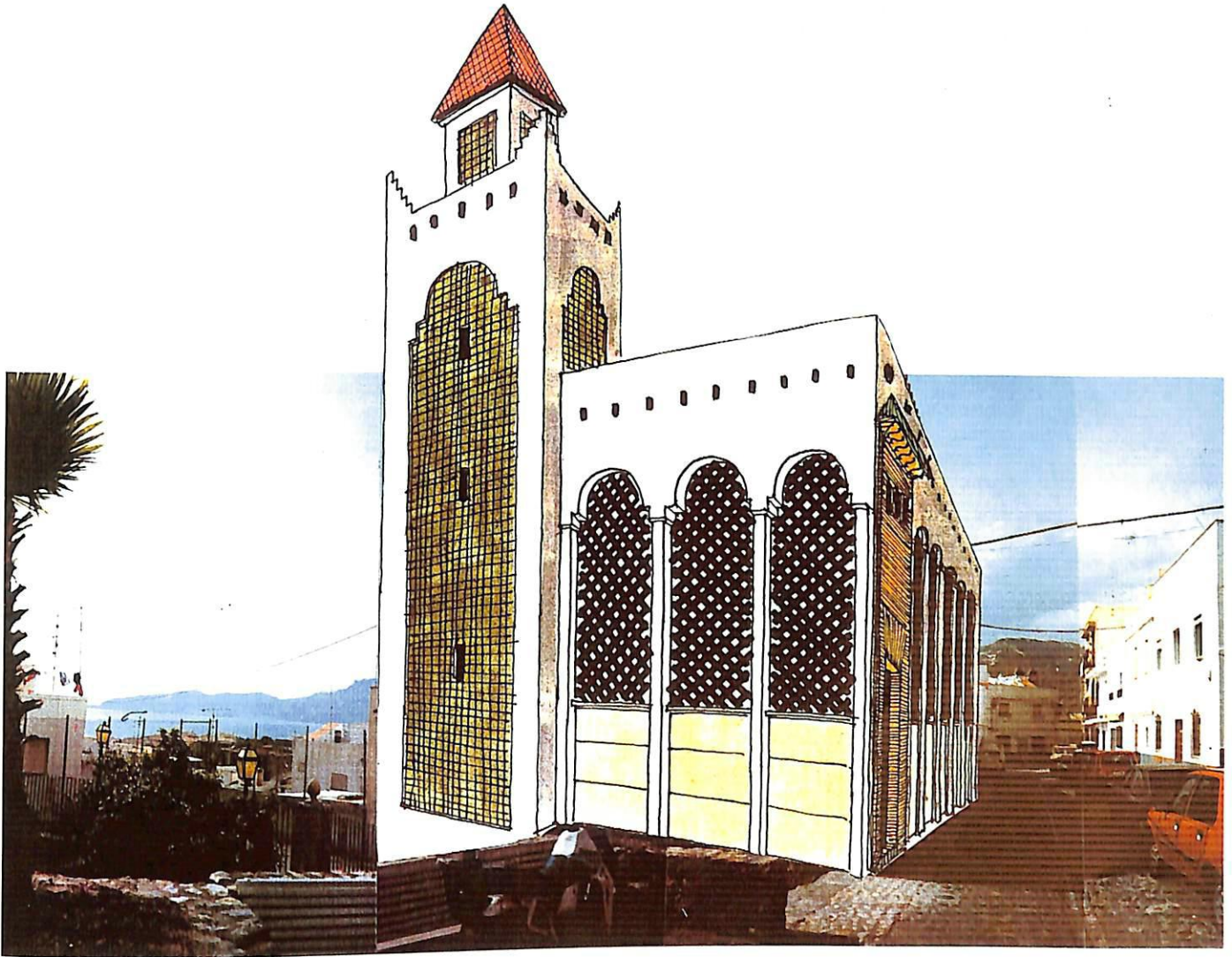

Escuela Municipal de Hostelería e Idiomas en calle San Miguel.

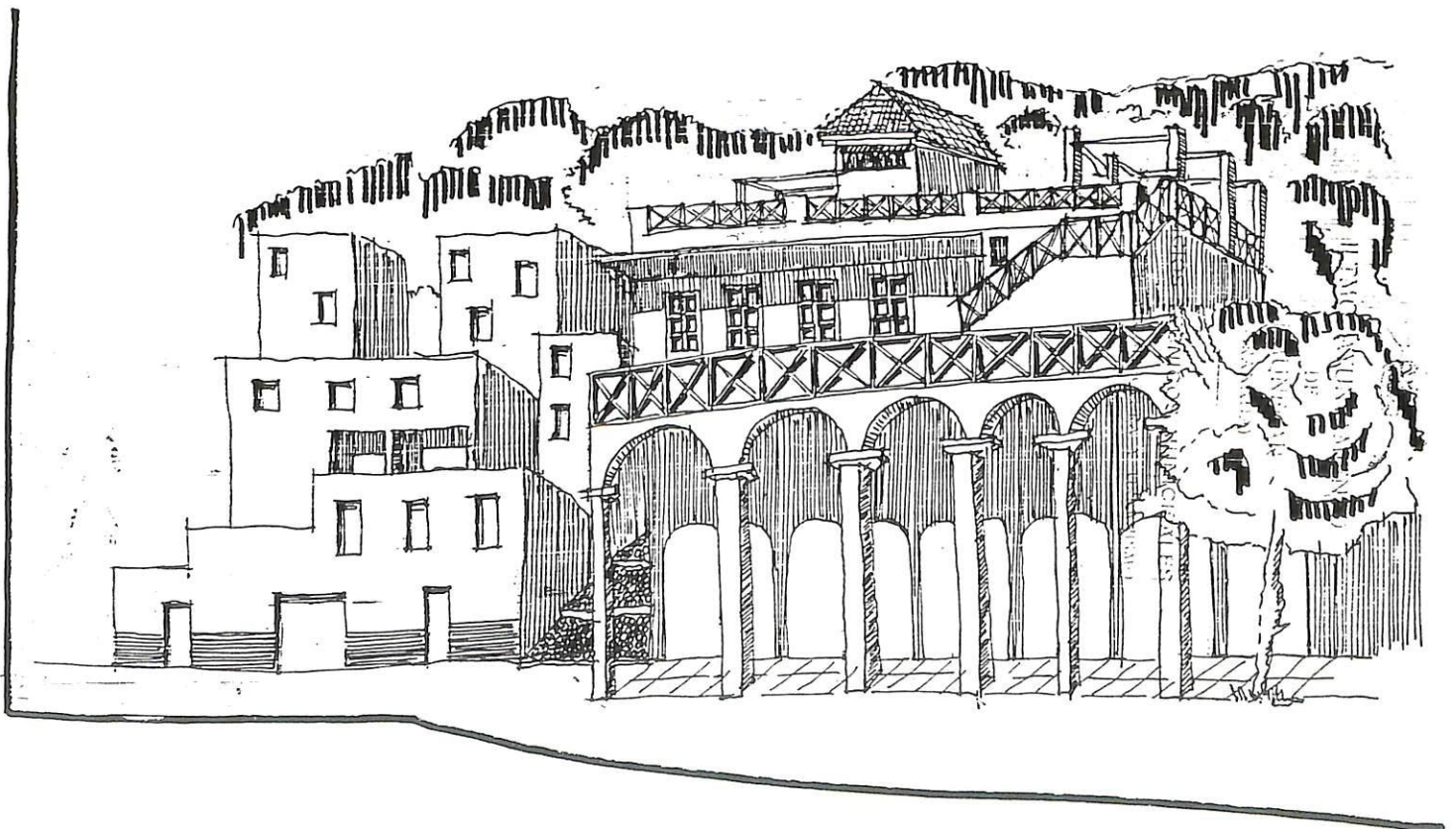

Centro Socio-Cultural de Torrecuevas (antigua corrida Sr. Callejón).



Urbanización Travesía de Taramay.

- Remodelación polideportivos de la Santa Cruz y la Antigua.
- Centro Hípico de Taramay (en ejecución).
- Iluminación de las pistas de Las Gaviotas y Río Verde.
- Conservatorio de Música en Palacete del Escamado (en ejecución).
- Centro de Arte Flamenco en Palacete del Escamado (en ejecución).
- Centro Socio-Cultural de Torrecuevas (inmueble adquirido al Sr. Callejón).
- Casa de la Juventud en Pensión Marina (proyecto técnico realizado).
- Escuelas municipales Hostelería e Idiomas en calle San Miguel.
- Teatro municipal en la Caleta.
- Rehabilitación Castillo Árabe (en ejecución).
- Complejo Cultural-Recreativo en La Herradura-Playa.
- Monumento al agua en Plaza de la Estación (en ejecución).
- Centro Social en Avda. Rey Juan Carlos I (proyecto técnico realizado).



El Centro Hípico de Taramay, una nueva atracción de nuestro municipio (en ejecución).

Otras actuaciones.

- Encauzamiento del Río Verde entre carretera nacional y playa (programación MOPU).
- Campaña intensiva de señalización informativa.
- Estudio de viabilidad de parking subterráneo en Plaza de San Cristóbal.



Trabajos escultóricos del monumento del agua.

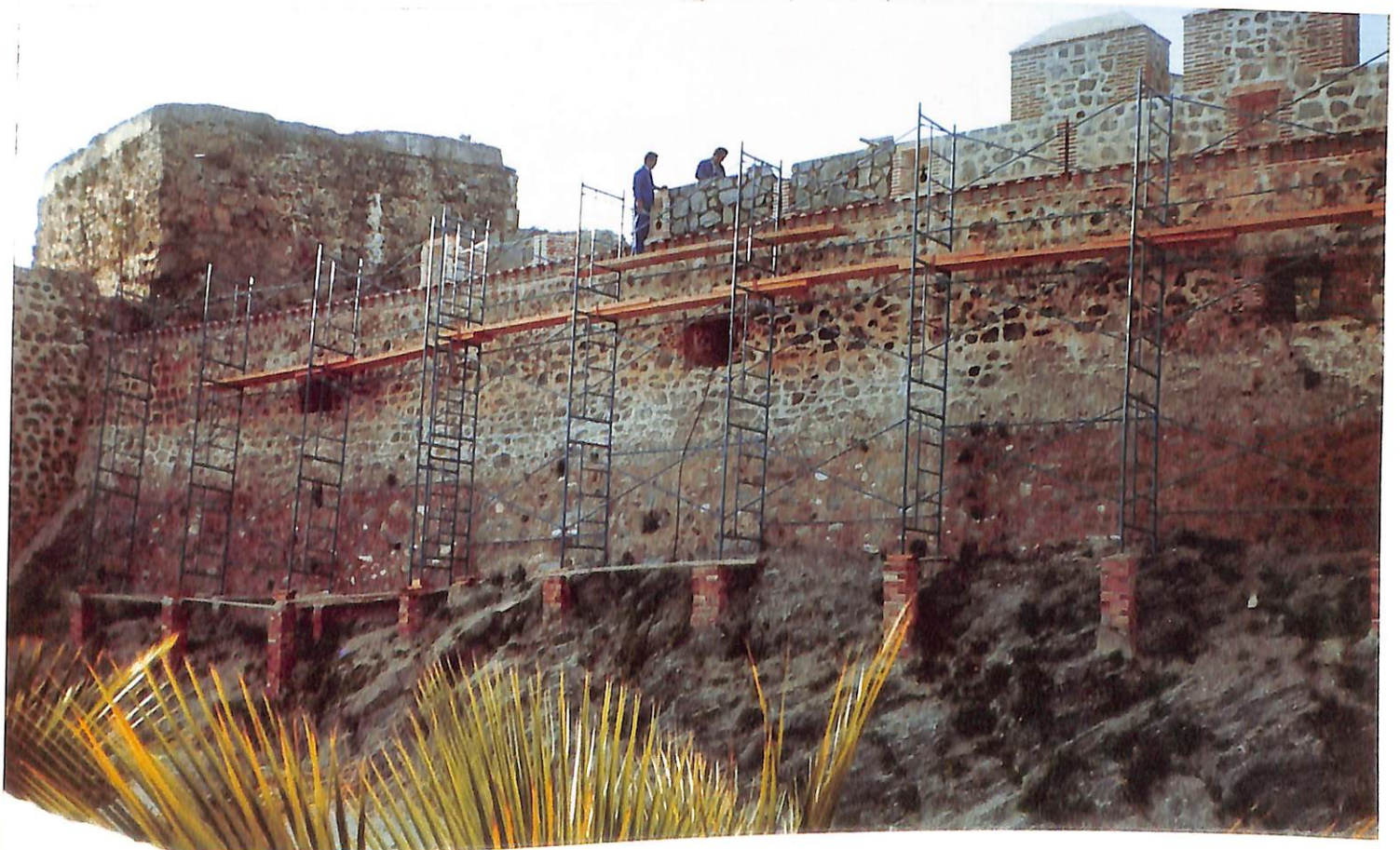

Comenzamos la rehabilitación de nuestro más importante patrimonio.



Urbanización plaza Pablo Picasso. Reordenación zona Galiardo.



Urbanización Barranco de la Cruz.

URBANISMO, UNA CIUDAD PARA VIVIRLA



Un nuevo diseño urbanístico para nuestra ciudad.

Es objetivo permanente de los andalucistas el lograr un equilibrio entre el desarrollo económico y la mejora progresiva de la calidad de vida en nuestra ciudad. El instrumento utilizado para ello es la política urbanística plasmada en el Plan General de Ordenación Urbana (PGOU). Este plan que cumple ahora su cuarto año de existencia está en cierta medida condicionado por la necesidad de sustituir progresivamente, de forma que no se produjera un parón brusco en el desarrollo de nuestra ciudad y con el consiguiente aumento del paro, el modelo desarrollista de las últimas décadas donde primaba con carácter exclusivo los derechos del promotor, por otro modelo donde el énfasis principal recae sobre el interés público de los ciudadanos. Vemos pues, en estos últimos años va emergiendo con fuerza la nueva concepción urbanística recogida en el Plan, al tiempo que van de-

sapareciendo las secuelas del modelo anterior. Como muestra de ello están los planes parciales, unidades de actuación y otra serie de figuras urbanísticas (ver primera parte del programa) que van a permitir recuperar a la colectividad más de 700.000 metros de suelo para uso escolar, deportivo, equipamiento social, zonas verdes, viales, etc... junto con el suelo necesario para edificar más de 36.000 metros de obras, parte de las cuales se van a destinar a viviendas sociales. La nueva tipología de las viviendas que se va implantando progresivamente, aunque no sin dificultad y que recupere los valores tradicionales del urbanismo andaluz, la urbanización paralela al fenómeno constructivo que evita la creación de nuevas zonas segregadas, la nueva concepción de las redes viarias con especial atención a la reserva de zonas peatonales... son pasos adelante importantes

pero que aún consideramos insuficientes para materializar nuestro modelo de ciudad.

Por todo ello, vamos a iniciar una nueva revisión del PGOU que nos permita, liberados ya de la carga de la política desarrollista de las anteriores décadas y con la experiencia del período transcurrido desde la última revisión del planeamiento, plasmar solidariamente un modelo urbanístico abierto, solidario, participativo, es decir, al servicio de los ciudadanos y de las generaciones venideras.

Entre las líneas que van a inspirar la revisión del plan, destacan las siguientes:

- Reconversión del modelo de crecimiento, sobre todo en lo que afecta al sector turístico, basándolo en criterios de crecimiento cualitativo y no puramente expansionista, evaluando los costes

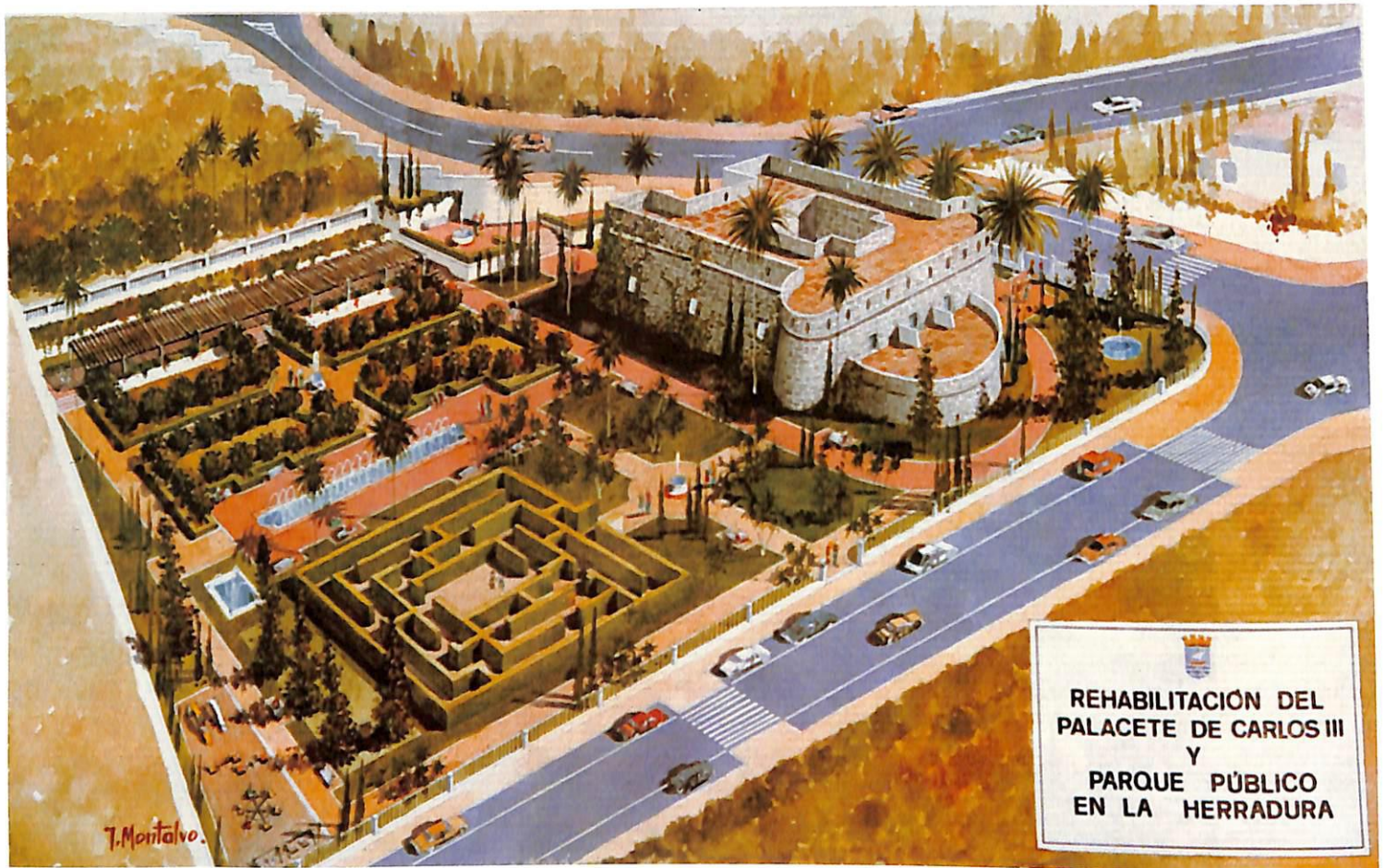

REHABILITACIÓN DEL
PALACETE DE CARLOS III
Y
PARQUE PÚBLICO
EN LA HERRADURA

La ciudad recupera importantes espacios públicos.

- medioambientales de forma que se logre un resultado armónico.
- Primar el desarrollo de las zonas existentes por encima de la carretera nacional de escaso o nulo valor agrícola y de gran belleza paisajística, destinándolas a complejos residenciales de grandes parcelas, buena calidad constructiva, urbanización e infraestructura de alto nivel, destinadas a un turismo residencial de poder adquisitivo medio-alto.
- Potenciar el desarrollo ligado a la protección de la naturaleza de los núcleos interiores del municipio como complemento de nuestra oferta turística del litoral, en torno al proyecto iniciado del complejo ecológico de Peña Escrita.
- Potenciar la creación y desarrollo de servicios de ocio y tiempo libre, evitando el crecimiento sin límite de la oferta residencial, y con el objetivo de contribuir a resolver el gran problema de nuestro sector turístico que es la estacionalidad del mismo.
- Reserva de suelo para uso hotelero e incentivos para la creación de nuevas plazas dada la gran generación de empleo estable que produce este sector y su menor afectación por el problema de estacionalidad que la oferta residencial.
- Habilitar, en un modelo de crecimiento estructurado perpendicularmente a la franja litoral, el suelo necesario para frenar la presión especulativa que genera la escasez de suelo a disposición del mercado inmobiliario.
- Proteger las zonas de alto valor paisajístico del municipio y muy especialmente en la franja litoral y la vega situada por encima de la N-340.
- Protección especial de la zona verde situada en el interior del casco de Almuñécar mediante su calificación como zona verde pública (Parque La Sandovala).
- Generación de un patrimonio municipal del suelo que permita cubrir las necesidades de suelo público de la colectividad siguiendo la línea ya trazada anteriormente.
- Recuperación del suelo proveniente de excesos de aprovechamiento medio para la construcción de viviendas sociales en las zonas que reúnan características idóneas para ello.
- Promover la creación de infraestructura y dotaciones y servicios comunitarios haciendo partícipes del coste de las mismas, no sólo a las inversiones públicas, sino también a los promotores.
- Potenciar la rehabilitación de viviendas evitando la degradación de zonas específicas de la trama urbana.
- Desarrollar el plan de protección de los cascos antiguos, potenciando aquellos usos compatibles con sus características singulares relacionadas con el comercio y los oficios, evitando su degradación y abandono.
- Propiciar la adecuación de todo el fenómeno urbanístico al planeamiento democráticamente apro-



Nuestro comercio se pone al día.

bado por la colectividad, poniendo en marcha medidas como el registro de solares y la aplicación de la nueva ley de régimen urbanístico y valoraciones del suelo que eviten la permanencia de bolsas de terrenos con finalidades meramente especulativas que rompen el trazado armónico de la ciudad.

Todas estas líneas de actuación pretenden abrir un debate público en nuestra ciudad que permita la participación de los distintos colectivos ciudadanos en el diseño del futuro urbanístico de Almuñécar. Es ésta, sin lugar a dudas, la decisión más importante que se adopta en un municipio dado que en la medida en que seamos capaces de analizar las metas a alcanzar y poner en marcha los mecanismos necesarios para hacer estas posibles, habremos garantizado a nuestros hijos la herencia de una ciudad para vivirla.

UNA HACIENDA MUNICIPAL TRANSPARENTE Y SOLIDARIA

Para la gran mayoría de los ciudadanos la Hacienda Municipal es algo desconocido de lo que se tiene referencia cuando se trata de pagar tal o cual impuesto o tasa municipal y de lo que se oye hablar la mayoría de las veces con pocos datos objetivos. A pesar de que ha sido siempre nuestra firme voluntad al gestionar una hacienda pública transparente donde el ciudadano pueda comprobar de donde provienen los ingresos del Ayuntamiento y en que se gastan los mismos, la realidad es que la herencia de largos años de falta de democracia municipal y el consabido dicho de que todo el que accede a un cargo público lo hace para "hincharse" y si no lo hace es tonto porque "nadie se lo va a agradecer", dificulta el objetivo de que entendamos los dineros públicos como algo que a todos nos pertenece y que todos tenemos obligación de defender.

Además de esta voluntad de transparencia, nuestra política fiscal se ha basado y va a seguir haciéndolo, en criterios redistributivos de solidaridad,

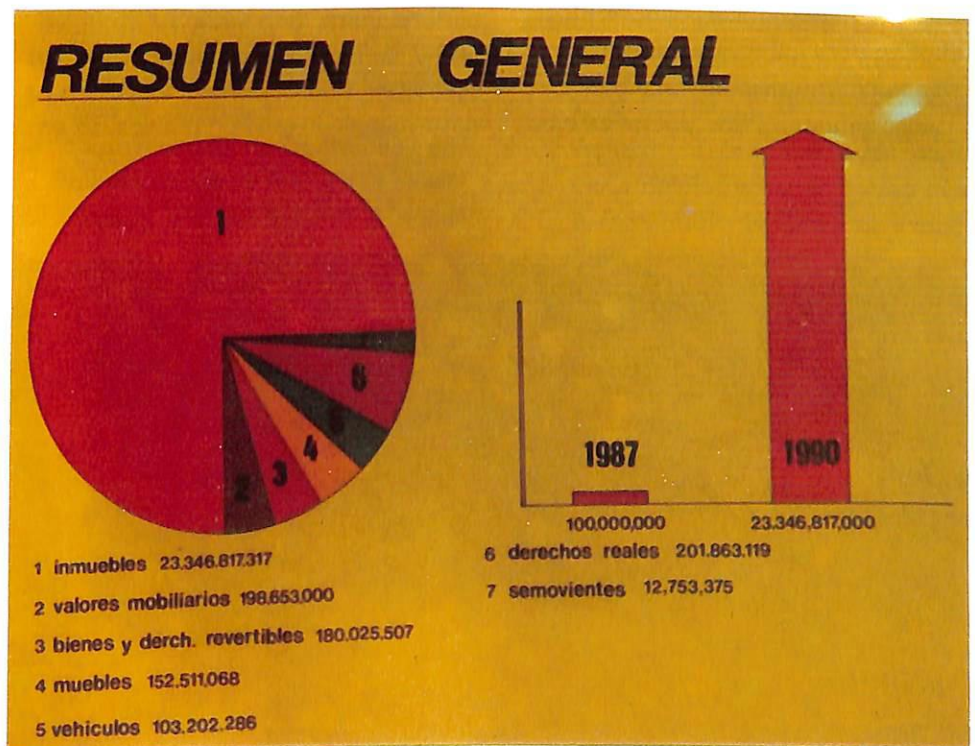

Gráfica representativa de la evolución del Patrimonio Municipal.

de lucha contra el fraude fiscal, de mejora de la eficacia del gasto público, y todo ello, con la firme voluntad de transformar nuestra ciudad, impul-

sando su desarrollo económico y mejorando la calidad de vida de los ciudadanos.

Junto a estos criterios que van a se-

guir presidiendo nuestra actuación hay algunas ideas que queremos resaltar:

- Vamos a mantener los niveles actuales de presión fiscal con las adecuaciones que precisen, tanto las variaciones del coste de la vida, como la necesidad de poner mayor o menor énfasis en determinados aspectos que permitan el conseguir una hacienda municipal autosuficiente y capaz de dar respuesta a los retos que tiene nuestra ciudad.
- Vamos a mantener unos niveles moderados de financiación externa que permitan el desarrollo de una fuerte política de inversión, que a su vez sea generadora de riqueza para el municipio y nuevos recursos para el Ayuntamiento.
- Vamos a potenciar la oficina municipal del Catastro y presionar al Ministerio de Hacienda para que delegue en nuestro Ayuntamiento las competencias de elaboración de padrones y valores catastrales para de esta forma acabar, de una vez por todas, con la desastrosa elaboración de los mismos que genera multitud de problemas a numerosos contribuyentes de nuestro municipio.
- Vamos a mantener una política presupuestaria que ponga su es-

TRANS. ACTIV. SOCIOCULT.

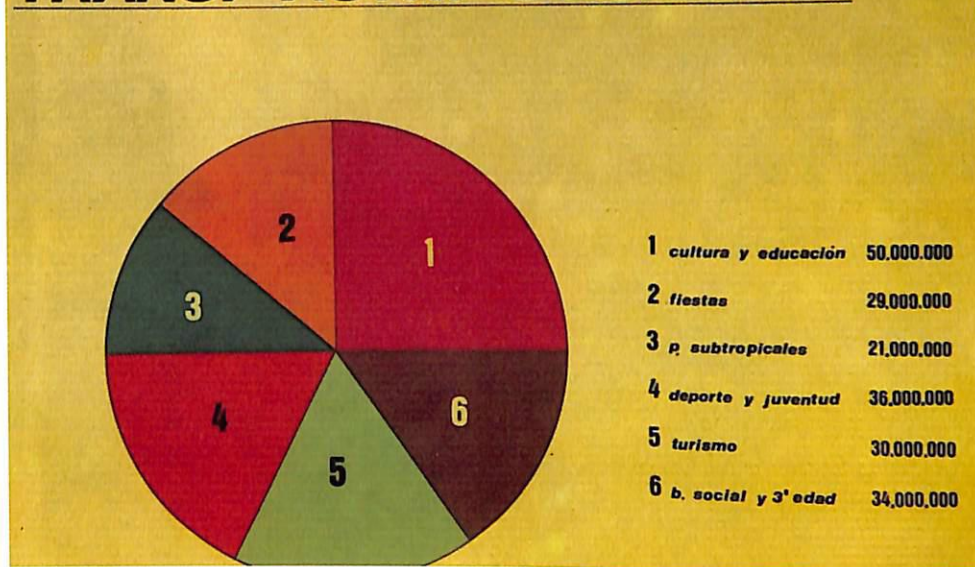

Presupuestos comparativos de las actividades socio-culturales.

pecial énfasis en las inversiones públicas, hecho éste que ha situado a Almuñécar como primer municipio inversor por habitante de la provincia de Granada.

- Vamos a reivindicar de los gobiernos central y andaluz las transferencias económicas necesarias para equiparar a los ayuntamientos españoles a los del resto de Europa.

Hoy por hoy la hacienda municipal almuñequera, con toda su complejidad y las dificultades que conlleva el mantener una dinámica fuerte en el desarrollo de la gestión pública, se en-

cuentra preparada para afrontar el reto que tiene nuestra ciudad en los próximos años. Está claro que hay un esfuerzo colectivo de toda la ciudadanía que está posibilitando una transformación profunda de nuestra sociedad pero también lo está el que cada uno aporta a la hacienda pública en proporción a sus recursos económicos y cada uno reciba del Ayuntamiento en razón a sus posibilidades, y sobre todo hay algo tremendamente importante, nuestro esfuerzo colectivo está a la vista por todos los rincones del municipio como fiel testimonio de algo que el viento no puede borrar.

PRES. INVERSIONES

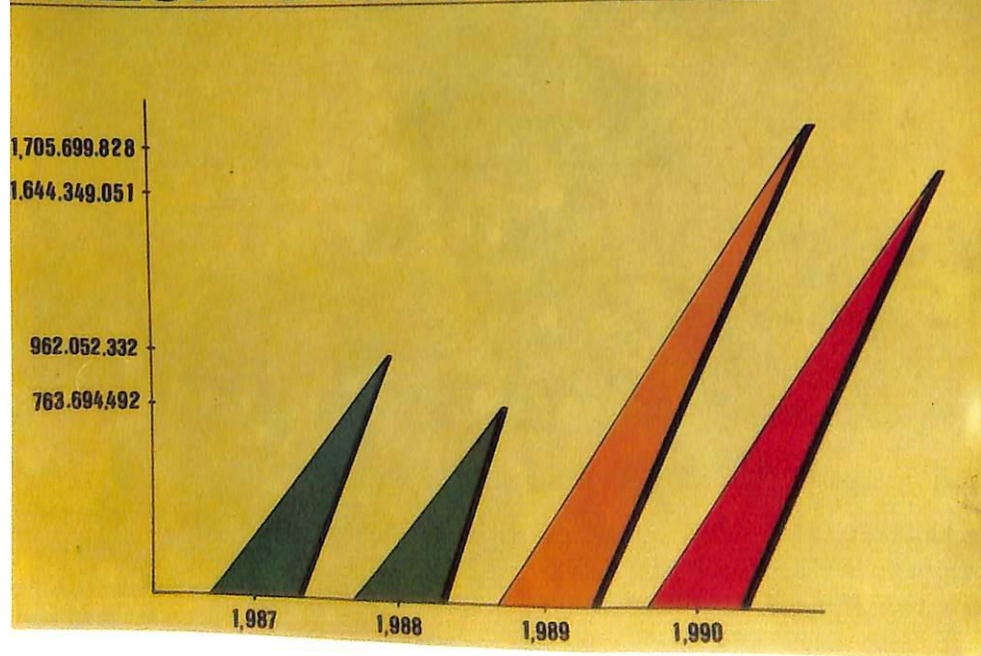

Una fuerte política de inversiones públicas.

UNA ADMINISTRACIÓN MUNICIPAL MÁS ÁGIL Y EFICAZ

Uno de los problemas con que se enfrenta cualquier ciudadano cuando necesita realizar cualquier tramitación administrativa en nuestro país es el referente a la burocratización de la Administración pública. Nuestro entramado administrativo es tan complejo que da la impresión de que está hecho no para resolverles problemas al ciudadano, sino para poner frente al mismo una carrera de obstáculos que no siempre es fácil de sortear. Pero esta burocratización no solamente la padecen los ciudadanos, sino que también la padece la propia administración pública que se mueve bajo un maremagnum de papeles en los que es difícil distinguir lo principal de lo accesorio. La gran relevancia dada por los tribunales de justicia a todos los aspectos formales viene a complicar definitivamente la situación.

Dado que es imposible prescindir del entramado de leyes, normas, procedimientos, etc., que en absoluto ayudan a conseguir una administración ágil y eficaz, debemos de concentrar nuestra atención, a la espera de una reforma administrativa que acabe definitivamente con procedimientos del siglo XIX, en simplificar la vida del ciudadano que debe de obtener cualquier tipo de servicio de la Administración local. Para ello, nos proponemos una serie de actuaciones:

- Potenciar el servicio de informa-



Un nuevo concepto de la Administración Pública.

ción dotándolo de personas cualificadas, informatizando su funcionamiento en conexión con el resto de los servicios municipales, capacitándolos para expedir los documentos de trámite que cotidianamente se solicitan, todo ello encaminado a facilitar al ciudadano estas gestiones administrativas, al mismo tiempo que se descongestionan los otros servicios municipales.

- Simplificación de los trámites administrativos de forma que se conozcan a la perfección la docu-

mentación necesaria para cualquier tipo de tramitación, mediante la edición de hojas informativas que expliquen con claridad cada tema y formularios fáciles de rellenar al alcance de todos.

- Controlar que los plazos de tramitación de cualquier licencia, permiso, etc., se cumplen por parte del Ayuntamiento, evitando demoras o retrasos perjudiciales para el ciudadano.
- Acabar con la práctica del silencio administrativo de forma que el Ayuntamiento responda a cualquier solicitud, demanda, reclamación, etc., hecha por el ciudadano, tanto si esta respuesta es positiva o negativa.
- Mejorar los niveles de profesionalización de los empleos municipales que les permita un mayor nivel de eficacia al servicio de la colectividad.
- Realizar cursos específicos de conocimiento de idiomas para los funcionarios municipales, incentivándolos mediante mejoras salariales dada la gran importancia de la población turística residente en Almuñécar.
- Completar la informatización de la Administración municipal que dote a la misma de un mayor nivel de agilidad y eficacia.



Un Ayuntamiento abierto a los ciudadanos.

BIENESTAR SOCIAL: "UNA MEJOR CALIDAD DE VIDA PARA TODOS"



Un moderno centro de Servicios Sociales irá en la Avda. Juan Carlos I.

Los andalucistas propiciamos una política de solidaridad, pues no es en vano el grado de justicia social de una sociedad se comprueba fácilmente por el nivel de vida alcanzado por quienes menos tienen. El Centro de Servicios Sociales, ya implantado en nuestro municipio, se ha convertido en el instrumento básico de una política de bienestar social capaz de movilizar los recursos sociales en función de las necesidades y características específicas de los individuos y comunidades de nuestro municipio.

En nuestra gestión vamos a realizar dos temas complementarios para alcanzar el mayor nivel posible de eficacia:

- Construiremos el Centro de Servicios Sociales en la Avda. Rey Juan Carlos I, cuyo proyecto se encuentra ya técnicamente aprobado y que va a ubicar en su interior las unidades de trabajo social, el centro asesor de la mujer el centro de planificación familiar, los cursos de preparación al parto, educación maternal, etc.
- Vamos a continuar distintos pro-

gramas de intervención mejorando su nivel de cobertura social y ampliándolos a otros nuevos.

Programa de Información y Orientación destinado a informar sobre las posibilidades de satisfacer las demandas sociales de individuos y comunidades asesorándoles sobre los recursos a su alcance y canalizando sus demandas. Este programa se desarrollará de forma descentralizada en los centros socio-culturales en La Herradura, Los Marinos, Cueva Siete Palacios y Torrecuevas además de en el centro de Servicios Sociales.

Programa de ayudas a domicilios destinado a personas con incapacidad o dificultad para desenvolverse que necesiten de forma transitoria apoyo para la realización de sus actividades elementales en la vida diaria. El programa será desarrollado por auxiliares de hogar y cubrirá servicio de carácter doméstico, personal, psico-social, etc.

Programa de Emergencia Social para hacer frente a situaciones puntuales de carácter excepcional y que contribuya a evitar un deterioro grave de

la situación personal o familiar del beneficiario.

Programa de Prevención de la Marginación y de Reinserción Social que pretende actuar sobre personas en situación de riesgo logrando su integración en la vida social. En el campo de la infancia va a ir destinada a la prevención y lucha contra el absentismo escolar.

Mención aparte merece la atención el problema de la droga que por su interés le damos un tratamiento diferenciado en el programa.

Continuar con una actividad ya consolidada, las Jornadas de la Familia de gran interés formativo y preventivo.

Programa de Fomento de la Cooperación y Solidaridad Social haciendo partícipes a los ciudadanos en la vida social, promocionando el voluntariado y la auto-ayuda.

Coordinar la actuación del departamento de servicios sociales con Cáritas Parroquiales, entidad ésta que viene desarrollando una gran labor en nuestro municipio a la que todos debemos de potenciar.

NUESTROS MAYORES: "UN JUSTO RECONOCIMIENTO A SU ESFUERZO"



Tradicional fiesta navideña de los pensionistas.

Es este el criterio que nos lleva a realizar una labor permanente para conseguir que nuestros pensionistas no se sientan desplazados de la sociedad, como algo inservible y sin valor al que todo el mundo da de lado. Por una parte, tenemos que agradecerle el esfuerzo que ha realizado para conseguir que nuestro pueblo se encuentre hoy donde está, superando épocas difíciles en las cuales el salir hacia adelante no era una tarea fácil. Pero además, la experiencia que han acumulado a lo largo de los años no es algo que deba desperdiciarse, sino que las nuevas generaciones tenemos que aprovechar para aprender el pasado y construir el futuro.

En esta firme voluntad de mejorar su calidad de vida, vamos a desarrollar las siguientes actividades:

- Potenciar los Clubs de pensionistas de La Herradura, Cueva Siete Palacios, Marinos, Residencia 3.ª Edad y el de próxima construc-

ción en Torrecuevas, que permitan el desarrollar una serie de actividades de animación del tiempo

po libre donde nuestros mayores no sean unos meros beneficiarios, sino que se conviertan en los



Gran atractivo de los viajes de la 3.ª edad (Canarias).



La animación socio-cultural indispensable para nuestros mayores.

vertederos protagonistas de todo este dinamismo cultural y recreativo.

- Colaboración con el Club de pensionistas de La Paloma, dependiente de la Junta de Andalucía, porque entendemos que a nues-

tros mayores no se le deben regatear esfuerzos ni apoyos por supuestas rivalidades mal entendidas.

- Promocionar el papel del complejo residencia de la 3.^a edad como centro de confluencia de toda la

animación socio-cultural destinada a nuestros pensionistas aprovechando sus modernas instalaciones, tanto interiores (salas de juegos y reuniones, salones múltiples, cafetería, etc.) como al aire libre (piscina, campos de petanca, jardines, etc.).

- Incrementar los viajes para la 3.^a edad con nuevos destinos, dada la gran acogida obtenida por esta actividad.
- Organizar excursiones para conocer rincones inéditos de nuestro municipio.
- Realización de actividades que permitan el desarrollo de relaciones humanas entre los jóvenes y pensionistas de nuestro pueblo.
- Fomentar actividades para mantener la vitalidad de nuestros mayores a través del Yoga, deporte para la tercera edad, juegos, etc.
- Continuar con la política de bonificación de tasas a los pensionistas que haga más llevadera la escasa cuantía de las pensiones que tienen asignadas por el gobierno.

CENTRO ASESOR DE LA MUJER: "PROPICIAMOS UNA IGUALDAD DE OPORTUNIDADES"

Es ya larga la trayectoria recorrida en este campo con un claro objetivo de contribuir a la formación de una sociedad donde no se discrimina a nadie en razón de su sexo y consigamos una igualdad que debe ser no solamente un derecho legal, sino principalmente, una práctica social. Para conseguir hacer efectiva esta igualdad de oportunidades, compensando el desequilibrio existente por muchos años de educación "machista" vamos a desarrollar una serie de programas de actuación:

- En el área educativa vamos a potenciar una educación no sexista colaborando para ello con los profesionales y asociaciones de padres. También vamos a fomentar con los centros de educación de adultos todas las actividades que favorezcan la igualdad de oportunidades. Todo ello mediante charlas, conferencias, mesas redondas, etc., donde se pongan de

manifiesto actitudes, que no por el hecho de ser repetitivas no dejen de ser discriminatorias para

la mujer.

- Área laboral en la que incrementaremos los recursos sociales pa-



Viaje de la Asociación de Mujeres Las Entreverás.

ra la integración de la mujer en el mundo laboral denunciando las discriminaciones en el trabajo por razón de sexo. Realizaremos cursos específicos mediante convenios con el INEM sobre cooperativas, sociedades anónimas laborales, etc., que permitan la creación de auto-empleos de carácter no marginal. Potenciaremos la creación de guarderías escolares con horarios flexibles adecuados a las necesidades de la mujer trabajadora.

- En el área de participación pretendemos realizar una serie de actividades encaminadas a facilitar toda la información disponible sobre la problemática específica de la mujer, facilitando de esta forma no sólo su presencia activa en todo tipo de actividades social, cultural y política, sino también su integración en asociaciones específicas de mujeres como Las Entreverá. Destacamos entre otras actividades las "Jornadas de la Mujer", el "Día de la Mujer Trabajadora", "Jornadas de Convivencia", como el **Puchero de las comadres**, viajes culturales, etc.
- En el área de salud cubriremos dos aspectos fundamentales en los que Almuñécar es pionera en Andalucía, como son el centro de Planificación Familiar, cuyas actividades vamos a potenciar, y los cursos de Educación al parto que pretendemos completar con una educación prenatal a partir del tercer mes de gestación y unos



Consulta de Planificación Familiar.



Gran participación en las Jornadas de la Mujer.

cursos específicos dirigidos a la preparación del período posparto, de forma que se cubra todo el ciclo completo relacionado con la gestación. Por último vamos a fomentar programas de informa-

ción para jóvenes en materia de sexualidad y anticonceptivos, impartidos por profesionales, que mejoren el nivel de educación sanitaria existente y eviten situaciones no deseadas.

SANIDAD: "HACIA UNA MEDICINA INTEGRAL"

Partiendo del hecho cuestionable de que la Sanidad es competencia de la Junta de Andalucía, no por ello el Ayuntamiento va a despreocuparse de una cuestión tan importante para todos los ciudadanos. Es nuestra firme voluntad impulsar durante este próximo período una serie de actuaciones que faciliten la prestación de una sanidad pública que esté en consonancia con los impuestos que Almuñécar paga al Estado. No es de recibo que nuestros ciudadanos se vean obligados a recurrir a la sanidad privada por las deficiencias que presenta el Ser-

vicio Andaluz de Salud (SAS).

- Vamos a poner a disposición de la Junta de Andalucía los terrenos necesarios para la construcción de un nuevo centro sanitario en la zona del P-4 (Barrio Fígares), que permita tener unas instalaciones adecuadas a las crecientes demandas de Almuñécar, tanto cuantitativas como cualitativas.
- Vamos a impulsar la construcción del consultorio periférico de La Herradura en los terrenos ya cedidos por el Ayuntamiento y cu-

yo proyecto de obra se encuentra terminado y con la oportuna licencia municipal.

- Vamos a construir el consultorio periférico de Taramay-Velilla, que junto con los ya existentes de El Castillo, Torrecuevas, Los Marinos y La Herradura, completará la dotación de centros periféricos de atención primaria. Estos centros periféricos que constan de una dotación de médico y ATS se van a completar con los necesarios elementos de apoyo para la salud integral de la población (asisten-

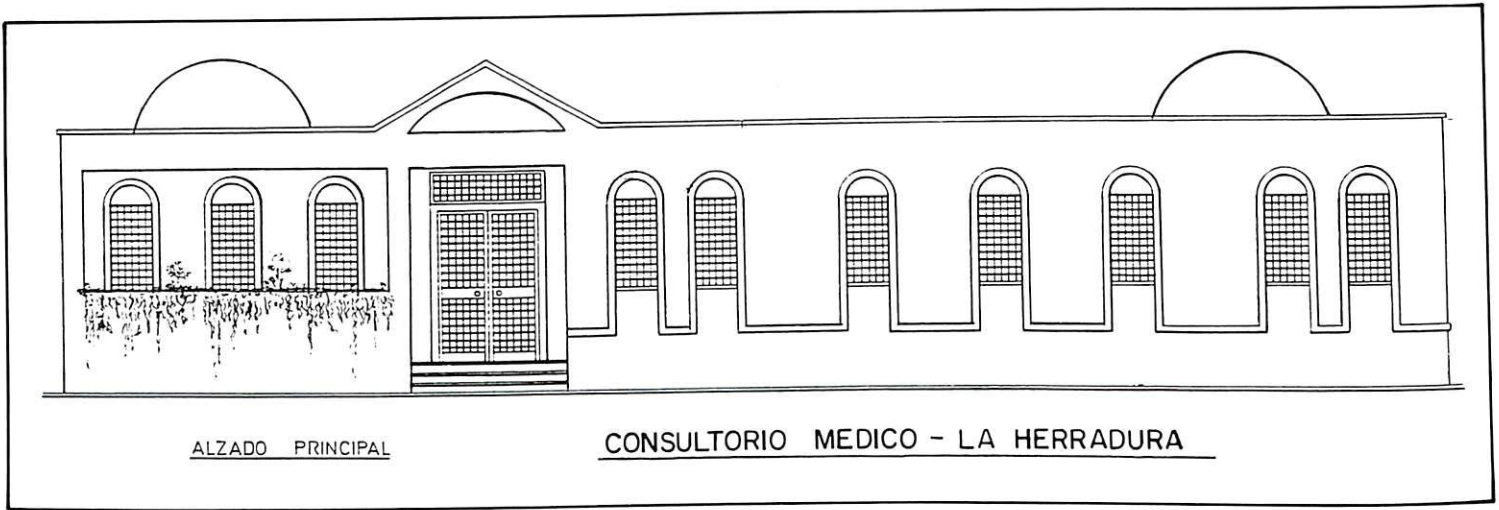

ALZADO PRINCIPAL

CONSULTORIO MEDICO - LA HERRADURA

Proyecto de consultorio médico en La Herradura.

- tes sociales, auxiliares, celadores, etc.).
- Otro aspecto fundamental será el desarrollo de las consultas programadas que irá sustituyendo a las actuales consultas de demandas y que tendrán las siguientes innovaciones: las consultas de demandas se podrán solicitar mediante sistema de cita previa (telefónicamente, personalmente) evitando colas para pedir números y saturaciones en la sala de espera y para los pacientes crónicos se podrán en marcha con-

- sultas específicas y se sustituirán las actuales recetas por otras que proporcionen medicación suficiente para tres meses.
- Se potenciará el programa de Salud Escolar mediante charlas de educación sanitaria, reconocimientos médicos, campañas de vacunación, etc. Ello completado con la puesta en marcha del programa "El Niño Sano" con reconocimientos médicos periódicos, visitas médicas domiciliarias, vigilancia de la alimentación, higiene, etc.

- Se potenciará el programa de Planificación Familiar en su primero y segundo nivel. Este último desarrollado por el Ayuntamiento a través del Centro Asesor de la Mujer y que se completará con la puesta en marcha de la "Consulta para Adolescentes" en el centro de servicios sociales de la Avda. Rey Juan Carlos I.
- Programa de rehabilitación de drogadictos en coordinación con asociaciones que trabajen en este tema.
- Demandar dotación complementaria

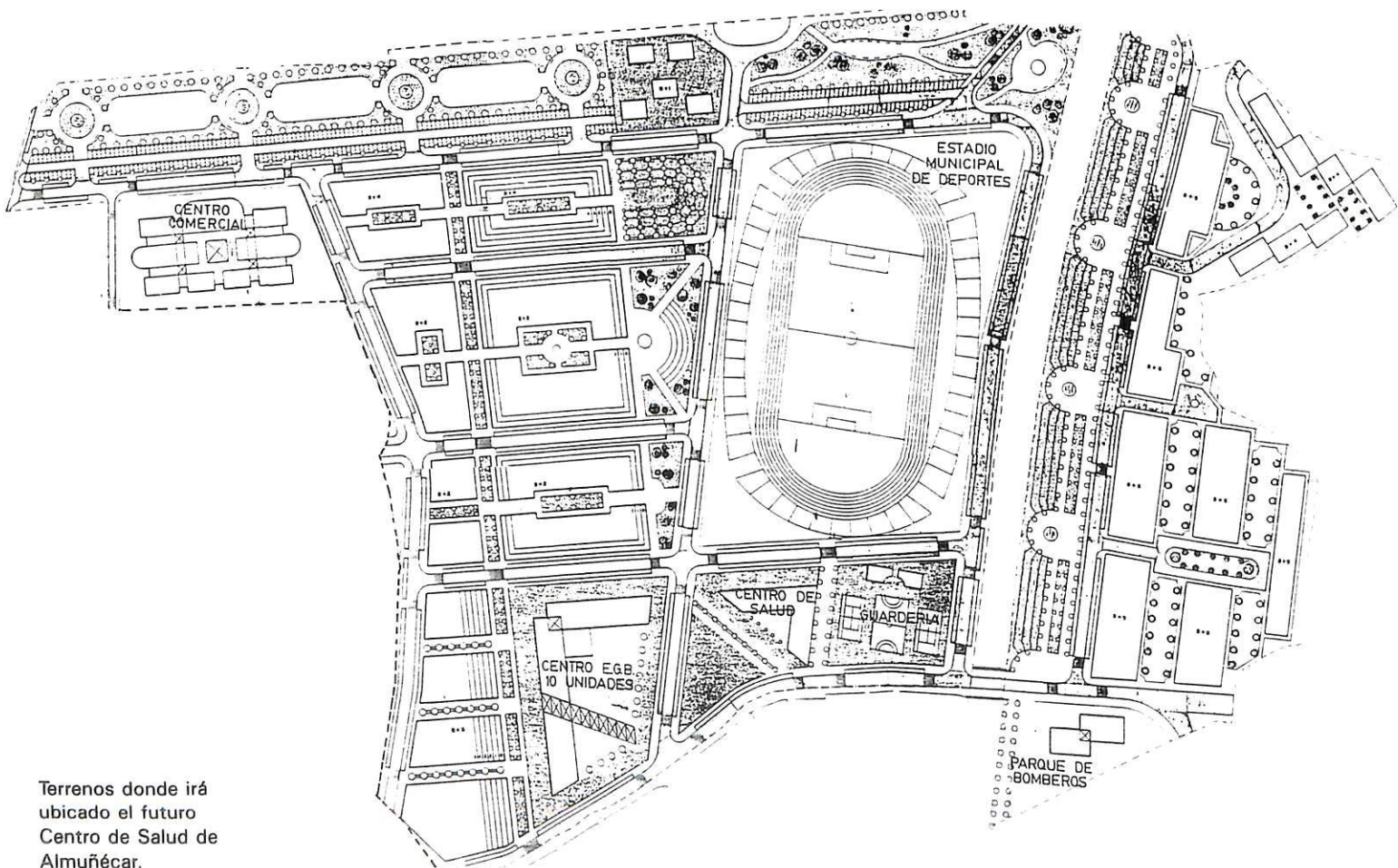

Terrenos donde irá ubicado el futuro Centro de Salud de Almuñécar.

taria de personal sanitario durante todo el año para atender a la población turística de Almuñécar que es en torno a diez mil personas en temporada baja y más de cien mil en temporada alta, evitando la sobrecarga en las consultas que se producen actualmente.

- Recabar de la administración sanitaria que tenga en cuenta las características específicas de Al-

muñécar y que adopte los procedimientos oportunos para que los cinco equipos sanitarios que pretende suprimir por la integración de los servicios de urgencia, permanezcan en nuestro municipio para atender las necesidades anteriormente resaltadas.

- Por último, hay dos aspectos novedosos a desarrollar por el Ayuntamiento. El primero de ellos se refiere a la puesta en funciona-

miento de una fluoración permanente de las aguas que va a permitir una mejora importante de la salud buco-dental. El otro, que no es un aspecto macabro sino que responde a una demanda social minoritaria pero creciente es la instalación de un horno crematorio en el cementerio para incineraciones de los cadáveres.

LA OMIC: "EN DEFENSA DEL CONSUMIDOR"



Material divulgativo editado por la OMIC de Almuñécar.

Recientemente el pleno del Ayuntamiento aprobó la ordenanza municipal de consumidores y usuarios con la voluntad de disponer de un instrumento que sirviera de cauce para la defensa de los ciudadanos en este aspecto tan importante en una sociedad moderna. Partiendo del trabajo realizado pretendemos que en estos próximos cuatro años la OMIC adquiera su máxima implantación social. Tres van a ser los órganos en que se va a estructurar la OMIC:

- Oficina Municipal de Información al Consumidor y Usuario. Tiene como misión proporcionar a los ciudadanos información, educación y apoyo en materia de consumo y gestionar y coordinar las competencias municipales en esta materia. Su labor informativa tendrá especial incidencia en el mercado (disponibilidad de bie-

nes y servicios) los productos (naturaleza de las mismas, cantidades, precios y formas de utilización) y los derechos (de los consumidores, usuarios y comerciantes). Su labor educacional pretende generar actitudes más conscientes y responsables para la elección de bienes y servicios con una especial atención a la formación del consumidor frente a la influencia de la avalancha publicitaria. Su labor de apoyo se basará en actuaciones mediadoras, denuncias ante organismos competentes y asesoramientos jurídicos.

- Servicio municipal de Inspección de Consumo. Con el objeto de proteger la salubridad pública especialmente en materia de alimentos y bebidas, la adecuación de locales y establecimientos destinados al uso público, etc. se

va a potenciar este servicio municipal incorporándole un grupo operativo de la policía municipal especializado en materia de consumo.

- Creación del Consejo Local de Consumo. Compuesto por representantes de las organizaciones de consumidores y usuarios, empresarios y Ayuntamiento y con una finalidad de conciliación, mediación y arbitraje en los conflictos que surjan con los consumidores.
- Además vamos a fomentar y apoyar las asociaciones de consumidores y usuarios como cauce de participación en los asuntos públicos que les afecten así como de representación, consulta, y defensa de los derechos e intereses de sus asociados.

LA DROGA: "UN PROBLEMA QUE REQUIERE UNA RESPUESTA SOCIAL"

De forma creciente toda la problemática de la drogadicción y la delincuencia que en numerosas ocasiones aparece ligada a la misma, va calando en la sociedad como un problema al que hay que prestarle una creciente atención. La angustia familiar de quienes tienen que convivir día a día con personas afectadas por este problema, la preocupación e incertidumbre que generan en su entorno social y lo que es fundamental, la destrucción progresiva de quienes han caído en la drogadicción, exige que la respuesta que tenemos que dar será, no solo, ni prioritariamente medidas policiales, sino que tengan muy en cuenta que es imprescindible una respuesta social.

Nuestra actuación en este campo va a tener las siguientes medidas:

- Apoyo económico y técnico a la Asociación de Ayuda al Toxicómano de Almuñécar que está realizando una creciente labor social de forma altruista y desinteresada y que pretendemos se convierta en el principal instrumento para prevenir y tratar la drogadicción.
- En colaboración con esta asociación pretendemos crear un centro de día para la atención y ayuda para las personas con problemas de droga y un taller ocupacional para lograr la rehabilitación y reinserción social del toxicómano.



Campaña televisiva contra la droga de la Asociación de Ayuda al Toxicómano y del Ayuntamiento.

- Realizar campañas informativas de carácter periódico dirigidas a la comunidad escolar, a colectivos sociales propensos a este tipo de problemas y a la población en general.
- Medidas tendentes a la ocupación del tiempo libre de nuestros jóvenes ir formando su propio futuro, sentirse útiles a la colectividad y evitando caer en situaciones de marginalidad.
- Por último, tenemos que destacar

la presión sostenida que nuestro Ayuntamiento y distintos colectivos ciudadanos está realizando sobre el gobernador civil para que dote a las fuerzas de orden público de nuestro municipio del personal y medios necesarios para actuar de forma contundente contra traficantes de droga que con la mayor impunidad están comerciando con la salud personal y social de algunos de nuestros vecinos.

ALMUÑÉCAR PRIMER CENTRO DEPORTIVO GRANADINO

Los andalucistas somos conscientes que el deporte es uno de los factores más importantes para alcanzar una mejor calidad de vida. Todos los ciudadanos pueden acceder a la práctica deportiva, sin distinción de edad, de ahí que sea necesarios crear condiciones suficientes para que el Deporte esté al alcance de todos.

En el desarrollo armónico que Almuñécar va teniendo y va a continuar, el Ayuntamiento no ha olvidado el plano deportivo, así que en la programa-

ción de los próximos años, junto a la creación de nuevos servicios, también se crearán las suficientes instalaciones deportivas que darán lugar a que nuestro municipio ofrezca una de las mejores ofertas deportivas de toda Andalucía.

Entendiendo que el Deporte es para todos, sin tener en cuenta la edad del participante, bien es cierto que nuestra mayor preocupación y sensibilidad era enfocada a los más jóvenes en un empeño permanente de

concienciar a nuestra juventud, para que a través de la práctica deportiva, se aleje de los peligros que hoy acechan a nuestra sociedad, especialmente el de la droga.

No podemos pasar por alto que nuestra mayor fuente de riqueza es el turismo, y puesto que existe un turismo deportivo es necesario crear las instalaciones necesarias para que al mismo tiempo que los almuñequeros disfrutemos de unas modernas instalaciones deportivas, también poda-



El Patronato Municipal de Deportes promueve la cantera.

mos aumentar nuestra oferta turística, que ya en este sentido se ha colaborado con la estancia de equipos españoles y extranjeros, campeonato de balonmano y fútbol suizo, respectivamente, y con el convenio existente entre Patronato de Deportes y los hoteles Helios y Los Fenicios.

Entre las actuaciones más importantes que el Patronato Municipal de Deportes tiene previstas para los próximos cuatro años, podemos destacar las siguientes:

Nuevas Instalaciones.

- Estadio de Deportes. Con una inversión de más de mil millones de pesetas va a dotar a nuestro municipio de un complejo deportivo que la impresión que ha causado en la Federación Nacional de Atletismo ha sido la de unas instalaciones en un lugar idóneo para concentraciones invernales, tanto de la selección española como las de otros países, dado el clima benigno de que goza Almuñécar. El campo de fútbol, de césped, rodeado de una pista compuesta por ocho calles, permitirá además la práctica de lanzamiento (peso, martillo, jabalina), salto (altura, longitud, pértiga) y carreras. La tribuna acogerá, aprovechando sus interiores, la instalación de una pista cubierta para calentamiento, dos gimnasios, vestuarios, centro médico, rehabilitación, hidroterapia, palco de autoridades,

despachos para sedes de los clubs, salón de actos, sala de prensa, cabinas para retransmisores, almacenes, servicios, etc.

- Piscina Cubierta Climatizada. Sus obras se encuentran en ejecución con un presupuesto superior a los 700 millones de pesetas. Constará de una piscina de 50x25 metros y dos de profundidad, donde se podrán celebrar competiciones mundiales al reunir las características necesarias para estar homologada para esta clase de pruebas. Otra piscina de saltos junto a la infantil o de calentamiento hacen de este pro-

yecto el más moderno e importante de toda Andalucía, según palabras del presidente de la Federación Granadina de Natación. La temperatura climatizada de esta instalación permitirá su utilización durante todo el año, cualidad que servirá como otro atractivo más para disfrute y orgullo de todos los almuñequeros.

- Complejo Deportivo de Punta Vellilla. Irá ubicado en los terrenos existentes frente al Aqua-Tropic y constará de tres pistas de tenis y una de frontón-tenis. La realización de este proyecto cubrirá la demanda de este tipo de instalaciones a nivel público ya que las pistas de tenis existentes en el municipio son de titularidad privada.
- Campos de Golf. Con el desarrollo del plan parcial La Galera, el Ayuntamiento dispondrá próximamente de los terrenos necesarios para la construcción de un campo de golf que irá ubicado en la ladera colindante con el barranco de Cabria. Y aprovechando la gran extensión de terreno existente en el Aqua-Tropic, próximamente constará dentro de sus instalaciones con un campo de mini-golf.
- Centro Hípico de Taramay. Con la construcción de este centro, en avanzado estado de sus obras, se creará la escuela de equitación



Alto nivel de calidad de nuestro equipo femenino de balonmano.



Campeonato de Andalucía de Tenis de Mesa.

para los amantes de este bello deporte.

- Pista de Skate. Comenzada su construcción en la urbanización de La Carrera, cubre las necesidades de nuestros jóvenes patinadores que tanto tiempo llevan reivindicando esta instalación. Junto a ella se va a construir una segunda pista, ésta ya de competición cuyo proyecto se encuentra redactado y que iría ubicada en el Barrio Fígares (P-4).
- Parque La Sandovala. Aprovechando este entorno natural se podrán desarrollar dentro del mismo actividades deportivas tales como senderismo, paseo, footing, carreras, petanca, circuito



El Pabellón al servicio de todos.



Los veteranos también cuentan.

vita, etc.

- Pista de Hielo. Situada bajo la plaza de Kuwait, se encuentra actualmente en obras y posibilitará la creación de un equipo de Hockey sobre hielo. Junto a la misma también se construirán dos pistas de squash, deporte muy de moda en la actualidad.
- Y por último, vamos a realizar los estudios y proyectos necesarios para completar nuestras dotaciones deportivas aprovechando las cesiones obligatorias para zonas deportivas contempladas en los planes parciales en tramitación. Concretamente en el P-1 (La Galera) vamos a recuperar 41.500 metros cuadrados donde se ubi-

cará un importante complejo deportivo para toda la zona Velilla-Taramay. En el P-2 (Los Pinos) se recuperarán para instalaciones deportivas 4.200 metros cuadrados. En el P-4 (Barrio Fígares) además de las importantes instalaciones del Estadio Municipal de Deportes se va a realizar un circuito vita en la margen izquierda del Río Verde. En el P-6 (La Herradura-Playa) irá ubicado un importante complejo polideportivo, con una superficie de 20.000 metros cuadrados correspondiente a la zona de cesión obligatoria y que servirá de complemento de las instalaciones existentes actualmente. Y en el P-10 (Cerro Gordo) también irán ubicadas unas ins-



Ramón Mendoza en Almuñécar en acto organizado por la Peña Madridista.

talaciones deportivas en los 2.800 metros cuadrados de superficie prevista.

Mejora de instalaciones.

- Adquisición de nuevos elementos para el gimnasio de la Casa de la Cultura y ampliación del mismo.
- Instalación de una tribuna cubierta para el estadio Las Tejas.
- Remodelación de las pistas de los colegios Virgen de la Antigua y la Santa Cruz.

Promoción deportiva.

- Organización de una liga de fútbol, en categoría cadetes con al menos un equipo representativo de cada centro escolar.
- Formación de un equipo juvenil de fútbol, en categoría preferente, que sirva de vivero para los equipos P.D. La Herradura, Almuñécar C.F. y Recreativo Sexitano.
- Mantenimiento y potenciación de los equipos femeninos de balonmano pertenecientes al Patronato de Deportes.
- Creación de un equipo juvenil de baloncesto con participación en la liga provincial.
- Potenciar el equipo de Tenis de Mesa, en categoría juvenil, perteneciente al Patronato de Deportes.

- Patrocinar un equipo juvenil de Tenis con la colaboración de Alclub y Tenis Las Palomas.
- Mantener y potenciar las escuelas deportivas de fútbol-sala, baloncesto, balonmano, voleibol, tenis, tenis de mesa, ajedrez, Kempo, gimnasia rítmica, etc.
- Colaborar en la formación de nuevos monitores y entrenadores para los distintos equipos pertenecientes al Patronato de las Escuelas Deportivas.

- Fomentar el deporte de la petanca entre nuestros mayores utilizando las pistas existentes en la residencia de la Avda. Rey Juan Carlos I.
- Renovación del seguro de accidentes que en la actualidad mantienen los componentes de las Escuelas Deportivas Municipales y monitores.
- Contratación de un especialista en Medicina Deportiva que hará el seguimiento de nuestros jóvenes.



Pista de Skate en construcción (La Carrera).



Maqueta del complejo de piscinas cubiertas climatizadas (en ejecución).

nes deportistas, seleccionando a los "especialmente aptos" que será destinados a una nueva escuela deportiva municipal de futuros valores.

- Subvencionar los diferentes certámenes deportivos que se orga-

nizan en nuestra ciudad (Open de Tenis, Media Maratón, Día de la Bicicleta, Cross de San Miguel, fiestas de barrios, Trofeos veraniegos, Cota 1200, 24 Horas, etc.).

- Apoyar económicamente a los

participantes almuñeberos en el Campeonato del Mundo de Kempo, a celebrar en Hawaii.

- Promocionar el Club Costa Tropical de Parapente de reciente creación en nuestra ciudad.

JUVENTUD: "PREPARAR EL PRESENTE PARA GARANTIZAR EL FUTURO"

Todo proyecto con vocación de futuro debe necesariamente contener un especial tratamiento de la problemática juvenil. En la medida que seamos capaces de lograr las condiciones adecuadas que garanticen una formación y desarrollo personal de nuestros jóvenes, habremos dado un gran paso adelante para lograr una sociedad más justa, libre y solidaria.

Hay tres cuestiones importantes en las que debemos prestar una especial atención:

- Vamos a potenciar al máximo las posibilidades de formación de nuestros jóvenes, tanto en lo referente a las enseñanzas regladas que se imparten en los centros, como en todas aquellas comple-

mentarias que contribuyen a una formación integral de nuestros jóvenes (ver programa de educación).

- Desarrollaremos toda una gama de instalaciones y actividades tendentes a ocupar el ocio de nuestra juventud de forma productiva para ellos mismos y la sociedad, evitando de esta forma



La casa de la Juventud ya cuenta con su proyecto.

vías de escape poco recomendables que puedan hipotecar su futuro.

Construcción de la Casa de la Juventud en el antiguo edificio de la Penión Marina una vez rehabilitado, cuyo proyecto se encuentra técnicamente ultimado y que va a contener instalaciones de videoteca, ludoteca, sala

de exposiciones, sala de juegos, sala de reuniones, cafetería, etc. En el mismo se ubicará la oficina permanente de información juvenil que ya lleva funcionando más de un año con carácter experimental.

Potenciación de los centros juveniles del Castillo, La Herradura y Los Marinos y creación de uno nuevo en Torrecuevas.

Realización periódica de intercambios juveniles, que ya se vienen desarrollando anualmente con Livry-Gargan y Cerveteri, viajes culturales, acampadas, fiesta juvenil de la mayoría de edad, exposiciones de fotografías, pintura, etc., cursos de formación ocupacional, ciclos de cine juvenil, etc.

Potenciación de la tarjeta joven que facilite a nuestros jóvenes su participación en todo tipo de manifestaciones sociales, culturales, deportivas, etc.

Utilización del complejo ecológico de Peña Escrita como lugar idóneo para que nuestros jóvenes se familiaricen con la naturaleza, la vida rural, etc.

Especial atención a todo tipo de actividades deportivas enfocadas para la participación activa de nuestros jóvenes.

- Propiciaremos la inserción laboral de nuestra juventud, tema éste de trascendental importancia, y para el cual el Ayuntamiento no va a regatear esfuerzos (ver programa de creación de empleo). En este aspecto destacar la potenciación de la Escuela Taller Artesanal, convenios con el INEM para cursos de reciclaje profesional, escuelas municipales de hostelería e idiomas, programas de cooperativas juveniles, etc. Todo ello con la finalidad de que toda la generación de empleo que se va creando en Almuñécar motivada por el desarrollo económico de nuestra ciudad pueda cubrirse por jóvenes almuñequeros con un nivel creciente de cualificación profesional.

Mención aparte merece el tema del servicio militar, crecientemente cuestionado, no solamente por una mayoría de jóvenes, sino por importantes sectores sociales que ven en su actual planteamiento un período vacío en la vida de los jóvenes justo en el momento en que más necesitaban terminar su formación e inserción laboral. Ello junto con el creciente fenómeno de la objeción de conciencia nos lleva a asoptar las siguientes medidas:

- Información completa y objetiva sobre el servicio militar y la obje-



Los centros juveniles juegan un importante papel.

ción de conciencia que permita a cada joven tomar libremente su decisión.

- Apoyo jurídico y moral a todos aquellos jóvenes que estén en contra del servicio militar obliga-

torio y quieran acogerse a la objeción de conciencia previa o sobreenvenida o a la insumisión.

- Realizar un seguro de vida que cubra las contingencias que puedan ocurrir a los jóvenes almuñe-

queros durante el período de servicio militar y que no son suficientemente atendidas por el Ministerio de Defensa.

UN FUERTE IMPULSO CULTURAL

Los últimos años nuestra ciudad ha tenido un fuerte impulso cultural que no ha sido fruto de la improvisación sino que ha partido del firme convencimiento de que la mejora de la calidad de vida de nuestros ciudadanos está estrechamente ligada, no sólo al crecimiento económico, sino también a la capacidad que tengamos para defender y potenciar nuestra propia cultura. Ello no es posible sin un conocimiento profundo de la historia de nuestra tierra, de la historia de Almuñécar, de Andalucía... A ello hay que añadir la relación directa existente entre la mejora de nivel cultural de un pueblo y las posibilidades de que el mismo sea cada vez más libre, justo y solidario.

Partiendo de este claro convencimiento y de la labor desarrollada en los últimos años (ver primera parte del programa), ofrecemos a nuestros vecinos un proyecto cultural que parte de la firme voluntad de apoyar todas las manifestaciones de cultura popular que surgen en nuestro municipio, junto con el desarrollo de toda una serie de actividades de carácter específico que contribuyen a lograr que Almuñécar sea un centro cultural de primer orden y cómo no, dotar de infraestructura y medios a todas estas actividades que permitan su materialización.

- Vamos a completar nuestra infraestructura cultural con nuevas instalaciones: Conservatorio de Música en el Palacete del Escamado, cuya obra se encuentra en ejecución y que será también sede del Centro de Arte Flamenco; Centro Socio Cultural de Torrequevas, en la antigua corrida de Callejón que ha sido recientemente adquirida por el Ayuntamiento y que será próximamente rehabilitada.
- Rehabilitación del Castillo de Car-



Almuñécar celebra el Día de Andalucía.

los III en La Herradura, una vez superados los trámites urbanísticos en marcha que propiciaran la titularidad municipal de este edificio y que completará las instalaciones existentes en el Centro

Cultural Jate.

- Mejorar y ampliar la dotación de material de los centros socio-culturales ya en funcionamiento que permita optimizar sus instalaciones.



Importante labor de difusión de la cultura musical (Juventudes Musicales).



Personalidades del mundo de la cultura se dan cita en Almuñécar. Antonio Gala.

Puesta en funcionamiento de la sede permanente de la Universidad de Granada en Almuñécar una vez terminadas las obras complementarias de la finca Casa Morgan.

Vamos a potenciar todas las manifestaciones de cultura popular con especial atención a la Semana Santa, Pasión Viviente, Juventudes Musicales, Cine-Club, Grupos Folklóricos, Fandango Cortijero, Artistas Locales, Flamenco, Concurso Ornitológico, Asociación de Radio-Aficionados, etc. Vamos a consolidar las importantes manifestaciones culturales de Almuñécar que se han desarrollado durante estos últimos años, como son: el Certamen Internacional de Guitarra Clásica Andrés



Gran aceptación popular en la Pasión Viviente.

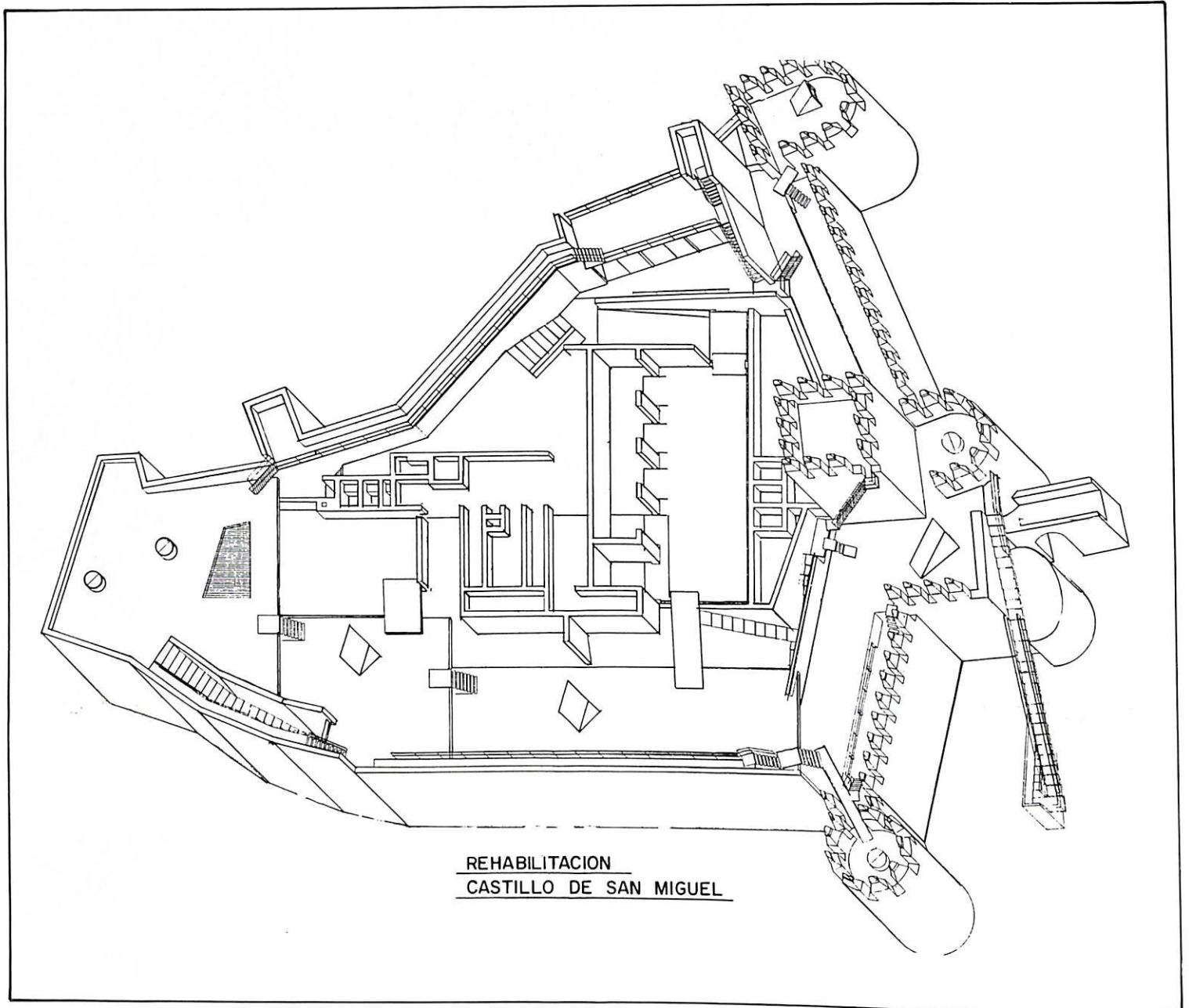

Rehabilitación del Castillo de San Miguel.



Vista aérea
del
Castillo.

Segovia, Los Cursos Internacionales de la Universidad de Granada en Almuñécar, Encuentros Hispano-Árabes, Jornadas de Hermanamiento, Convenios con la Universidad de Granada para el estudio de la Fauna y Flora subtropical, Certamen literario Antonio Gala, Certamen de Teatro Martín Recuerda, Premio de Literatura Hispano-Inglesa de viajes y aventuras Laurie Lee, actividades permanentes de la Universidad de Granada a Almuñécar, etc.

Vamos a dedicar una especial atención al desarrollo de la Escuela Municipal de Música con la voluntad de convertirla en Conservatorio y con la importante labor que se está haciendo en la formación de una cantera de jóvenes, poner en marcha las actividades de la banda de música, coro y una posible Orquesta Sinfónica de nuestra ciudad. Junto a ello vamos a estudiar la creación de una muestra de cine mediterráneo y un Festival Nacional de Cante Jondo.

Especial atención requiere el importante proyecto de rehabilitación del Castillo árabe de Almuñécar. Este constituye sin duda alguna nuestro principal patrimonio histórico que lamentablemente está en un proceso de degradación avanzado y que ahora vamos a poder frenar en un primer paso y rehabilitar posteriormente convirtiéndole en un atractivo de primer orden para nuestra ciudad.



Martín Recuerda en la inauguración de su plaza.



Inauguración del monumento a los Hombres del Mar.

NUESTRAS FIESTAS MÁS PARTICIPATIVAS Y POPULARES

El reto que nos marcamos de hacer de nuestras fiestas un lugar de encuentro más participativo y popular que por todos los rincones del municipio y ocupando la casi totalidad de los meses del año, se han convertido en una de las más importantes manifestaciones de la personalidad de nuestro pueblo.

Junto con las tradicionales fiestas de la Chirimoya, Los Marinos, San Miguel, San Sebastián, y la recientemente creada de la Primavera, en La Paloma, que vamos a potenciar mejorando su contenido y dotación de mayores recursos económicos, tenemos que hacer mención especial a tres importantes actos festivos. En primer lu-



La Nochevieja en la plaza se convierte en una tradición.



Una magnífica representación de la Epifanía en el parque El Majuelo.

gar las fiestas de San José en La Herradura que van a contar a partir del año próximo con las instalaciones de la nueva plaza con su pérgola y escenario, camerino, vestuarios, etc. En segundo lugar las fiestas de San Juan que contarán a partir del año próximo con una nueva ubicación en los terrenos situados en La Paloma, junto a la carretera nacional, que va a permitir la instalación de un gran ferial similar a los de las grandes ciudades y con posibilidades de instalaciones permanentes para las distintas entidades sociales y culturales del municipio. Por último, las fiestas patronales de la Virgen de la Antigua que verán incre-

mentadas su realce con la magnífica procesión marítimo-terrestre, los impresionantes fuegos artificiales, únicos en Andalucía, y el bello contraste del geiser iluminado al paso de la Patrona.

Otras manifestaciones festivas, como las Cruces de Mayo, Carnavales, Fiestas de Noche Buena (en La Herradura), de Noche Vieja (en la plaza del Ayuntamiento), Concurso de Villancicos, Belenes, Cabalgata de Reyes... seguirán ganando en participación y calidad.



Resurge con mayor fuerza la procesión de nuestra Patrona.

EDUCACIÓN: "PREPARAMOS LOS CIUDADANOS DEL FUTURO"

demos dedicar ahora toda nuestra atención al desarrollo de un serie de actividades y dotaciones de infraestructura que contribuyan a mejorar la calidad de la enseñanza. Nuestros objetivos serán los siguientes:

- Apoyar e impulsar la adecuación de los centros escolares a la LOGSE (nueva ley de educación).
- Lograr la escolarización completa de toda la población entre los 3 y 16 años.
- Creación de un Patronato de Educación Infantil que permita la transformación de las actuales guarderías en escuelas infantiles ampliando su cobertura desde los 0 a los 3 años.



Las guarderías municipales cumplen un gran papel.

Los andalucistas estamos firmemente convencidos de que una de las inversiones más rentables para un pueblo es la que se realiza en Educación para preparar lo mejor posible a los ciudadanos del futuro.

Superada felizmente la etapa donde el 50% de los jóvenes almuñeques recibían sus clases en aulas habilitadas y estando a punto de terminarse las obras de la 2.ª fase del colegio La Noria y habiéndose aprobado el proyecto y otorgado licencia de obras para las instalaciones complementarias en los colegios de Río Verde (dos aulas de preescolar, una de educación especial e instalaciones complementarias) y Las Gaviotas (tres aulas), po-



Concurso navideño de villancicos.

- Dedicar una especial atención a los Centros de Educación de Adultos colaborando en la mejora de sus dotaciones y potenciando el desarrollo de sus actividades formativas.
- Desarrollo de la Escuela Municipal de Música, habilitando unas instalaciones modernas y funcionales en el Palacete del Escamado (ya en ejecución) y su transformación ulterior en Conservatorio de música.
- Puesta en funcionamiento de una escuela municipal de Danza, aprovechando las interesantes experiencias y trabajos desarrollados en nuestro municipio por



Escuela municipal de danza será una realidad.



Nuevo centro educativo en la plaza de San Cristóbal.

Helga Sohner y María Emilia Rivas.

- Creación de una escuela municipal de idiomas que permita el mejorar la educación de nuestros jóvenes y la cualificación de nuestros profesionales de tanta importancia para el futuro.
- Coordinar la participación de la comunidad escolar en la Escuela Taller Artesanal que permita obtener la máxima rentabilidad educativa al mismo.
- Colaborar en el desarrollo del Almuñécar International School aumentando el número y cuantía de las becas que permitan acceder al mismo a sectores sociales de menor capacidad económica.
- Completar las dotaciones deportivas en los centros escolares de La Noria (con proyecto aprobado y en fase de adjudicación) y Torrecuevas (también en fase de adjudicación). Al mismo tiempo se remodelarán las instalaciones de la Santa Cruz y La Antigua y se dotarán de equipamientos a todos los centros.
- Desarrollo del convenio firmado con la Delegación de Educación para seguridad en los centros.
- Apoyo a las actividades que se realicen en los centros en torno a Semana-Cultural, Carnaval, Cruces de Mayo, Viajes de Estudios, etc.

- Continuar con las actividades que promueve el Ayuntamiento como Certamen literario Antonio Gala, muestra de teatro Martín Recuerda, cursos de educación vial, etc.
- Organizar anualmente el Día del Árbol que permita a los jóvenes identificarse con la naturaleza.
- Organizar junto a los centros escolares la feria anual del libro.
- Ampliación del Colegio Virgen de la Antigua con el edificio de la antigua biblioteca.
- Ampliación del Colegio de San

Miguel con los terrenos colindantes propiedad del Ayuntamiento.

- Rehabilitar el antiguo colegio en la calle de San Miguel que ya ha sido desafectado por la Junta de Andalucía para convertirlo en Escuelas Municipales de Hostelería e Idiomas.
- Preparar una oferta a los centros del municipio de una actuación coordinada complementaria a las distintas actividades escolares mediante las siguientes actividades y campañas: Campaña de Prevención del Absentismo escolar; Campaña de Salud Escolar; Hábitos alimenticios y de higiene y Prevención de Enfermedades; Campañas de Consumo en la escuela, de educación vial, de protección civil, de educación medio ambiental, del conocimiento del medio rural y contacto con la naturaleza, visitas a las distintas dependencias municipales para conocer las funciones y organización del Ayuntamiento, campaña de divulgación histórico-arqueológica sobre Almuñécar, con visitas al Museo y Centros de Interés; acercamiento a bibliotecas municipales y promoción de su utilización en el marco de una campaña del documento de la lectura; Campaña prensa-escuela promoviendo el conocimiento y la utilización de la prensa en la clase con dotación de ejemplares,

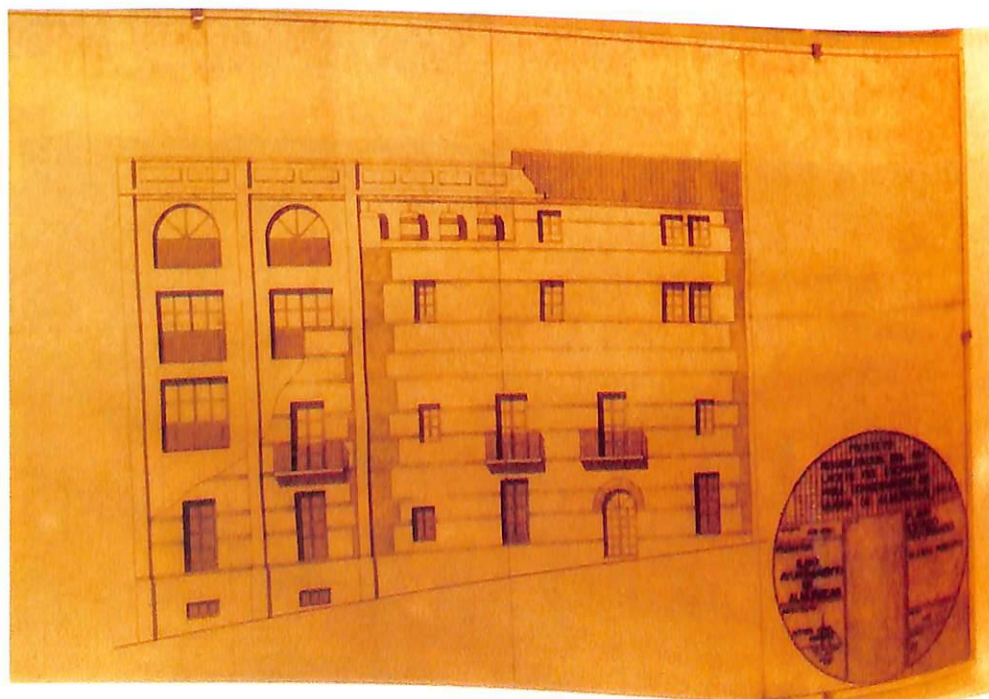

Las obras de rehabilitación del palacete del Escamado ya han comenzado.

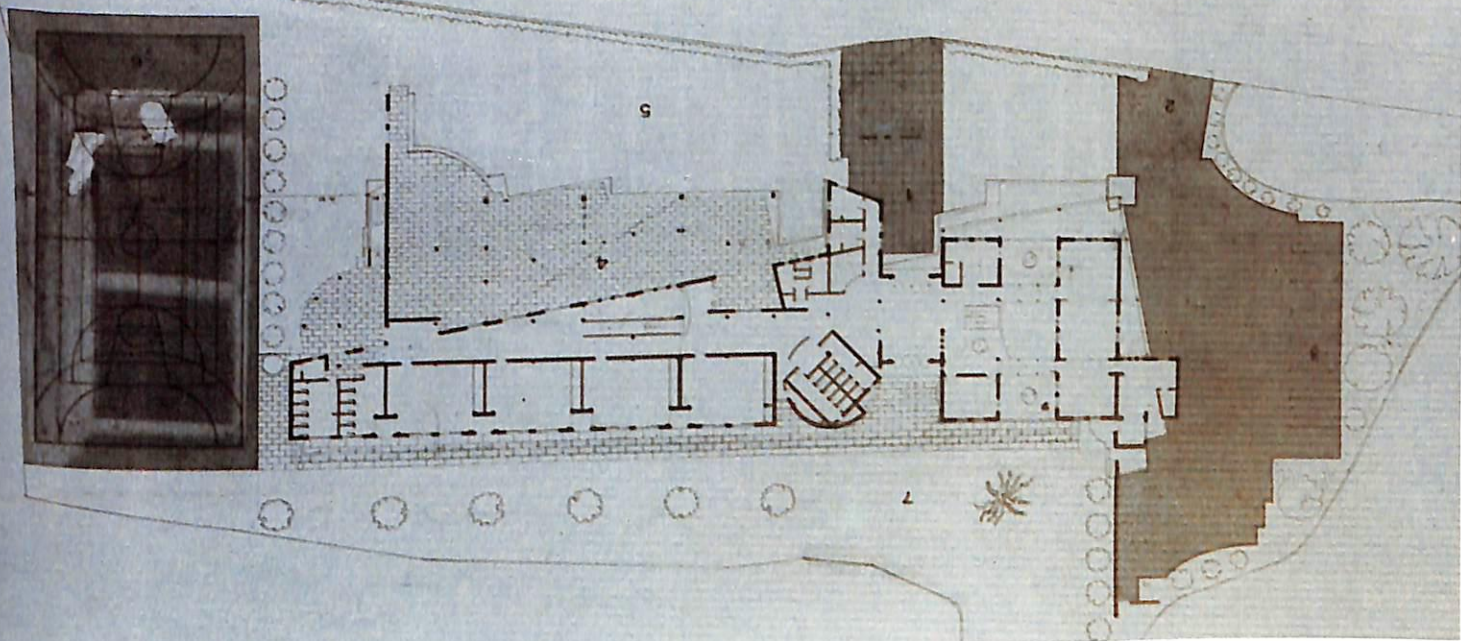

Pista polideportiva colegio La Noria (adjudicada).

charlas impartidas por periodistas, visitas a periódicos, etc.; Campañas de fomento del deporte en la escuela, promoción de actividades teatrales en los centros y apoyo a la creación de grupos con la intervención de monitores; promoción de actividades artísticas y de formación ocupacional con dotación de talleres preprofesionales y de actividades

complementarias; Campañas de orientación escolar al término de la enseñanza obligatoria, etc.

Otras actividades a desarrollar son: Campaña de ayuda de Libros y Material escolar para alumnos con escasos medios económicos, subvención transporte para minusválidos psíquicos, subvención transporte escolar intercentros que sirva para propiciar la

creatividad de los jóvenes y de nexo de unión entre las distintas actividades escolares, convocatoria anual de becas y premios para proyectos y experiencias de innovación pedagógica, sensibilización de los padres de la importancia de su participación en la educación de sus hijos y asesoramiento en la creación de escuelas de padres.

ALMUÑÉCAR JARDÍN BOTÁNICO DE EUROPA

Almuñécar se va destacando progresivamente por una política medioambiental que busca el equilibrio entre la explotación armónica de sus recursos naturales como fuente de riqueza y bienestar de los ciudadanos y la preservación de nuestro entorno natural para las generaciones venideras.

El hecho de que el desarrollismo de los años setenta propiciaron por un planteamiento urbanístico cuyas secuelas llegan hasta hoy día, haya dañado algunas zonas de nuestro municipio básicamente situadas en el litoral, no presupone en absoluto el que Almuñécar haya perdido su gran atractivo natural que produce un enamoramiento inmediato de quienes la ven por primera vez. El conseguir que Almuñécar se convierta en una "Ciu-



Las zonas verdes crecen día a día.

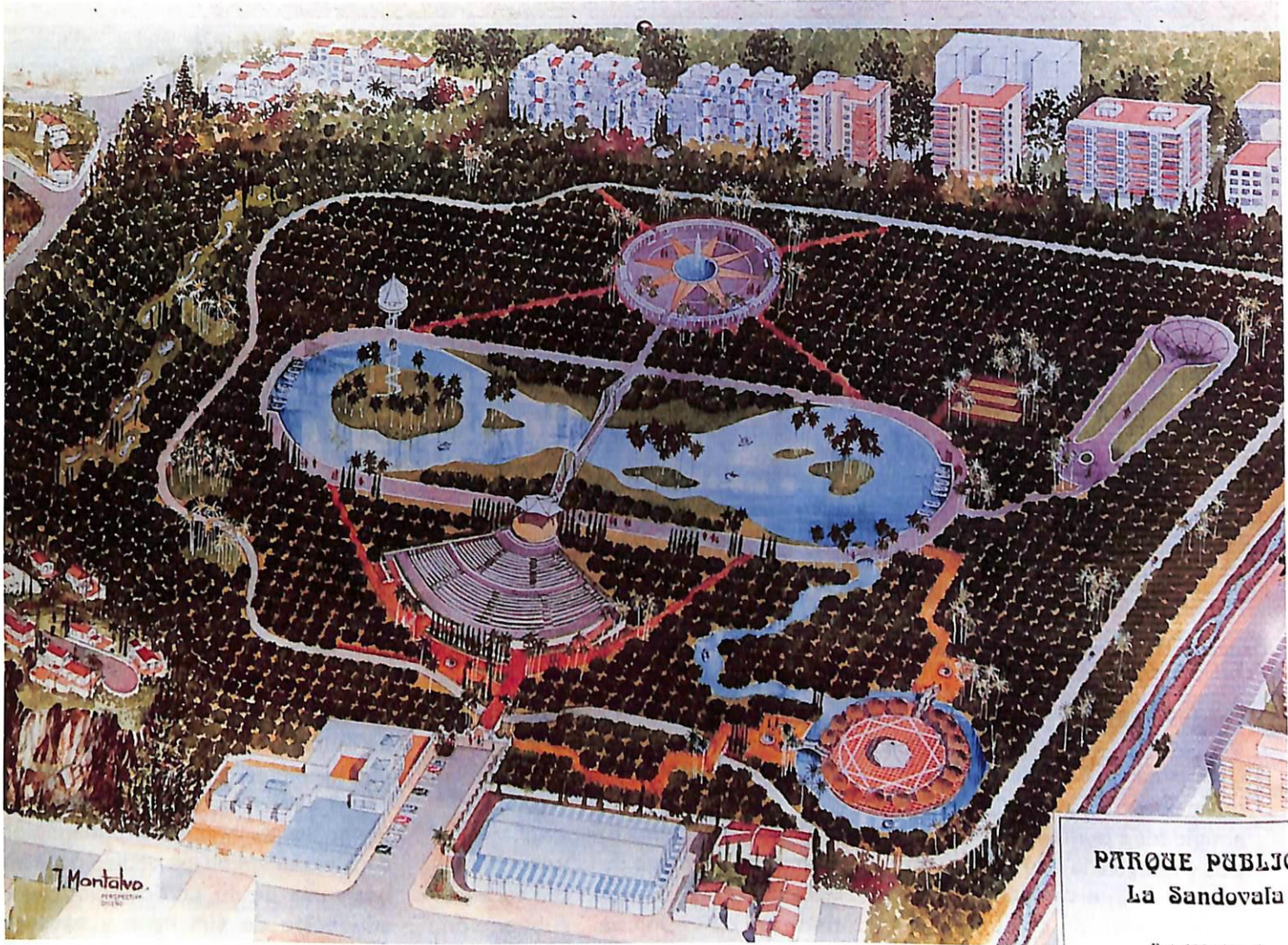

PARQUE PÚBLICO
La Sandovala

Esc. 200.000/1.000

Conservar nuestras zonas verdes para el futuro. Parque público La Sandovala.

dad verde" es algo que está a nuestro alcance partiendo del trabajo realizado en los últimos años. Realidades como nuestro Parque El Majuelo, Vivero Municipal, Parque Ornitológico, Jardín de Cactus, zonas verdes diseminadas por todos los rincones del municipio, etc., (ver primera parte del programa), se van a completar con importantes actuaciones en los años venideros:

- Parque público La Sandovala, con una extensión de 200.000 metros cuadrados, pretende preservar esta impresionante mancha verde situada en el centro de la ciudad, del aborágine especulativo de quienes pretendiendo "defender la vega" solo intentan evitar que dicha zona se califique como verde pública haciendo irreversible su transformación en suelo edificable. Los andalucistas queremos que éste sea el proyecto emblemático con que los almuñequeños entremos en el año
- 2000. Además de las razones expresadas hay otras que avalan nuestra firme voluntad de recuperar para uso público esta importante zona. En primer lugar la generación de riqueza de estos 200.000 metros cuadrados es mínima si se compara con la que va a proporcionar su nueva funcionalidad. También lo es la generación de empleo que sólo en puestos de trabajo directos se verá multiplicado por cinco en su nueva configuración. Todo ello sin olvidar la tremendamente positiva repercusión socio-económica de dicho proyecto en el sector turístico en particular y en la economía almuñequera en general. Y por último, ¿Porqué no podemos disfrutar los almuñequeños del mejor parque público de Andalucía.
- Parque público La Herradura-Playa, con una superficie de 24.800 metros cuadrados y una finalidad similar a la anterior, convirtiéndose
- se en la zona verde más importante de La Herradura, rodeando al emplazamiento del castillo de Carlos III.
- Parque público Los Pinos, con una superficie de 35.000 metros cuadrados que irá ubicado en todo el pinar existente frente al vivero municipal.
- Parque público en La Galera, con una superficie de 47.800 metros cuadrados, donde se pretende instalar el campo de golf y un parque zoológico municipal.
- Parque público en La Paloma, con 14.700 metros cuadrados, que será la zona de esparcimiento de los barrios de San Sebastián y La Paloma.
- Parque público del Barrio Figares, con 43.000 metros cuadrados, en donde se ubicarán el ferial, zonas de aparcamientos, circuito de visita, campos de juegos infantiles, etc.
- Parque público en Cerro Gordo, del que se dispone en la actuali-

dad de 337.000 metros cuadrados y donde se pretende una actuación coordinada con la Agencia del Medio Ambiente.

Junto a estos parques urbanos se está desarrollando el complejo ecológico Peña Escrita, lugar idóneo para practicar todas aquellas actividades relacionadas con la naturaleza (ver otras partes del programa).

Vamos a seguir completando nuestra dotación de plantas subtropicales de las que hoy por hoy disponemos de la mayor colección al aire libre de Europa y continuar nuestro trabajo de

reproducción de aves exóticas en cautividad que está alcanzando resultados muy positivos.

Nuestra Escuela Hípica de Taramay va a contribuir también a cercar a nuestros jóvenes a la naturaleza y las campañas de repoblación forestal van a ir logrando frenar el proceso de desertización de la zona mejorando los índices de pluviometría que descendieron de forma importante con la deforestación de Cázulas.

Vamos a estudiar la viabilidad de poner en funcionamiento una escuela municipal de jardinería que permita ir formando buenos profesionales

que puedan ir cubriendo las necesidades de los sectores públicos y privados.

Desde una perspectiva de defensa de nuestros derechos medio-ambientales vamos a persistir en la denuncia pública de los vertidos ilegales del Ayuntamiento de Jete (gobernado por el PSOE) a Río Verde. Por último, en el aspecto medio-ambiental de nuestro litoral vamos a poner en funcionamiento en cooperación con los municipios vecinos un barco ecológico y vamos a realizar el estudio de viabilidad de arrecifes artificiales que permitan recuperar nuestra fauna marina.

NUESTRAS PLAYAS: "PRINCIPAL RECURSO TURÍSTICO DE ALMUÑÉCAR"



geiser un gran atractivo turístico respetuoso con la naturaleza.

No se trata esto de una simple frase sino que hoy por hoy y posiblemente en muchos años el turismo de playa es la parte principal de nuestra oferta turística. De forma progresiva vamos ido mejorando su infraestructura con los paseos marítimos de San Cristóbal, la Caletilla, Puerta del Mar,

Reina Sofía, Velilla y Tesorillo, junto con otro en ejecución como es el de China Gorda-Cotobro, otro en fase de adjudicación después de seis años de esperar la autorización del Ministerio de Obras Públicas, que es el Paseo Andrés Segovia y otro en trámite de autorización por el MOPU que es el

sector poniente de la Punta de la Mona. Junto a ello se ha conseguido legalizar los chiringuitos playeros que hoy cuentan con un convenio con el Ayuntamiento que les permite el poder adecuar sus instalaciones a una explotación permanente a lo largo del año, acabando con la inseguridad que



Paseo China Gorda-Cotobro (en construcción).

había sido la tónica desde hacía muchos años. Por último, tenemos en marcha un plan de choque (ver primera parte del programa) para iniciar la dotación de infraestructura en nuestras playas.

Como podemos comprobar se ha realizado un avance importante que vamos a completar con las siguientes actuaciones:

- En materia de paseos vamos a ejecutar, como obra principal, el Paseo Andrés Segovia y junto a él los paseos de la playa del Pozuelo y del sector poniente de la Punta de la Mona. También vamos a realizar un estudio técnico

de viabilidad sobre las posibilidades de conexión del paseo marítimo de Cotobro con la urbanización Marina del Este, y en caso de resultar positivo iniciaremos la tramitación administrativa pertinente para poder obtener las concesiones que permitan el inicio de las obras. Ello, además de terminar las obras del paseo de China Gorda-Cotobro en estado avanzado de ejecución.

- En materia de regeneración de playas en 1991, está previsto que el MOPU ejecute las obras específicas de regeneración de la playa Puerta del Mar y la Caletilla. Junto a ello las obras del paseo

marítimo de China Gorda-Cotobro va a permitir recuperar una nueva playa y dos pequeñas calas.

- Dotación de servicios públicos en las playas, cuyas primeras instalaciones ya se han iniciado (ver primera parte del programa). En estos cuatro años pretendemos instalar una ducha pública cada 200 metros, una papelera-contenedor cada 50 metros, servicios públicos en las playas de mayor afluencia, señalizaciones informativas, etc.
- Construcción de una caseta de la Cruz Roja en la playa de Velilla y convenio anual con la citada entidad para el funcionamiento de las existentes en las tres playas más importantes del municipio.
- Terminación de la obra del geiser en el Peñón de Afuera. Una vez superada la absurda e irracional paralización de las obras a pocos días de su terminación que permita a Almuñécar el disponer de un nuevo atractivo turístico respetuoso con la naturaleza.
- Incrementar el servicio permanente de limpieza de playas, dotándolo de una nueva máquina limpiaplayas y manteniendo la actividad a lo largo de todo el año.
- Convenio con los municipios vecinos para la puesta en funcionamiento de un barco ecológico.

ALMUÑÉCAR LIMPIA, RESPONSABILIDAD DE TODOS

El importante avance conseguido en los últimos años que ha logrado que nuestra ciudad esté cada día más limpia con las importantes repercusiones que esto tiene en la calidad de vida de los ciudadanos y en la imagen turística de Almuñécar, no es obstáculo para que mantengamos una voluntad decidida de mejorar aún más este servicio público de vital importancia para todos. Para ello vamos a crear un área específica de medio ambiente con incidencia en todo aquello que de forma directa o indirecta repercute sobre el aspecto de nuestra ciudad. Entre los objetivos de esta área están las siguientes:

- Continuar las campañas periódicas



Mejoramos la eficacia en la limpieza de nuestra ciudad.

cas de concienciación ciudadana teniendo muy en cuenta que es más fácil y más barato no ensuciar que limpiar. En esta campaña se tendrá una especial atención con los colectivos escolares. Mejorar la dotación de material con un vehículo lavacontenedores, una nueva máquina barredora, un nuevo camión compactador y un vehículo pequeño para recogida de cascos antiguos y zonas de difícil acceso.

Creación de una oficina donde con carácter permanente se podrá solucitar información, propuestas o quejas sobre el funcionamiento del servicio, directamente ante los responsables técnicos del mismo y con un libro de reclamaciones a disposición del ciudadano.

Dedicar especial atención a la instalación de nuevas papeleras de forma que no quede un rincón de nuestro municipio sin las mismas y con un servicio permanente de mantenimiento.

Ampliar la periodicidad del servicio de recogida de chatarra y objetos inservibles que actualmente es semanal.

Mejorar la dotación de personal y optimizar el rendimiento del mismo de forma que el importante esfuerzo que la colectividad realiza para mantener nuestra ciudad limpia, obtenga el mejor resultado posible.

Dotación continuada de contenedores a todas las comunidades de propietarios del municipio.

Potenciación del servicio de ins-



Campaña de concienciación ciudadana sobre la limpieza, en la Televisión local.

pección de forma que las actitudes incívicas de unos pocos no perjudique la buena imagen de la ciudad.

- Colocación en lugares estratégicos de contenedores específicos de recogida y reciclaje de vidrios.
- Campaña de concienciación y fuerte control sobre los vertidos clandestinos incontrolados que producen un fuerte deterioro medio ambiental.

- Por último, un tema de especial interés como es el vertedero municipal. Esperamos que durante este periodo puedan desaparecer totalmente el vertido de basuras en el mismo, con la puesta en funcionamiento del vertedero comarcal propiciado por la Diputación. Mientras tanto, se potenciará la labor de la máquina compactadora que evite la combustión y diseminación de la basura.

TRÁFICO: "TRANSPORTE PARA UNA CIUDAD MODERNA"

Uno de los grandes problemas que se plantean en una ciudad moderna es la dificultad de dar una respuesta rápida y eficaz al conflicto planteado en el crecimiento progresivo del parque automovilístico y la red viaria a su disposición. Si a ello le añadimos la necesidad creciente de los ciudadanos y de la propia actividad comercial tener zonas restringidas al tráfico que permitan un uso más natural de estos espacios y al mismo tiempo las circunstancias turísticas de Almuñécar, que ve multiplicado por cinco su parque automovilístico durante la temporada alta, las soluciones no son simples ni sencillas.

Ya se ha avanzado en los años anteriores (ver primera parte del programa) con una serie de medidas destinadas a mejorar la infraestructura de transportes, las redes viarias, la creación y regulación de aparcamientos las nuevas normas urbanísticas que

obligan a los edificios a habilitar plazas de aparcamientos, etc. Ahora se trata de dar un nuevo impulso para hacer que nuestra ciudad, sus peatones y automovilistas disfruten de una mejor calidad de vida. Entre nuestros objetivos destacan:

- Mejorar la red viaria general del municipio con una serie de actuaciones puntuales entre las que destacan la conexión del tramo

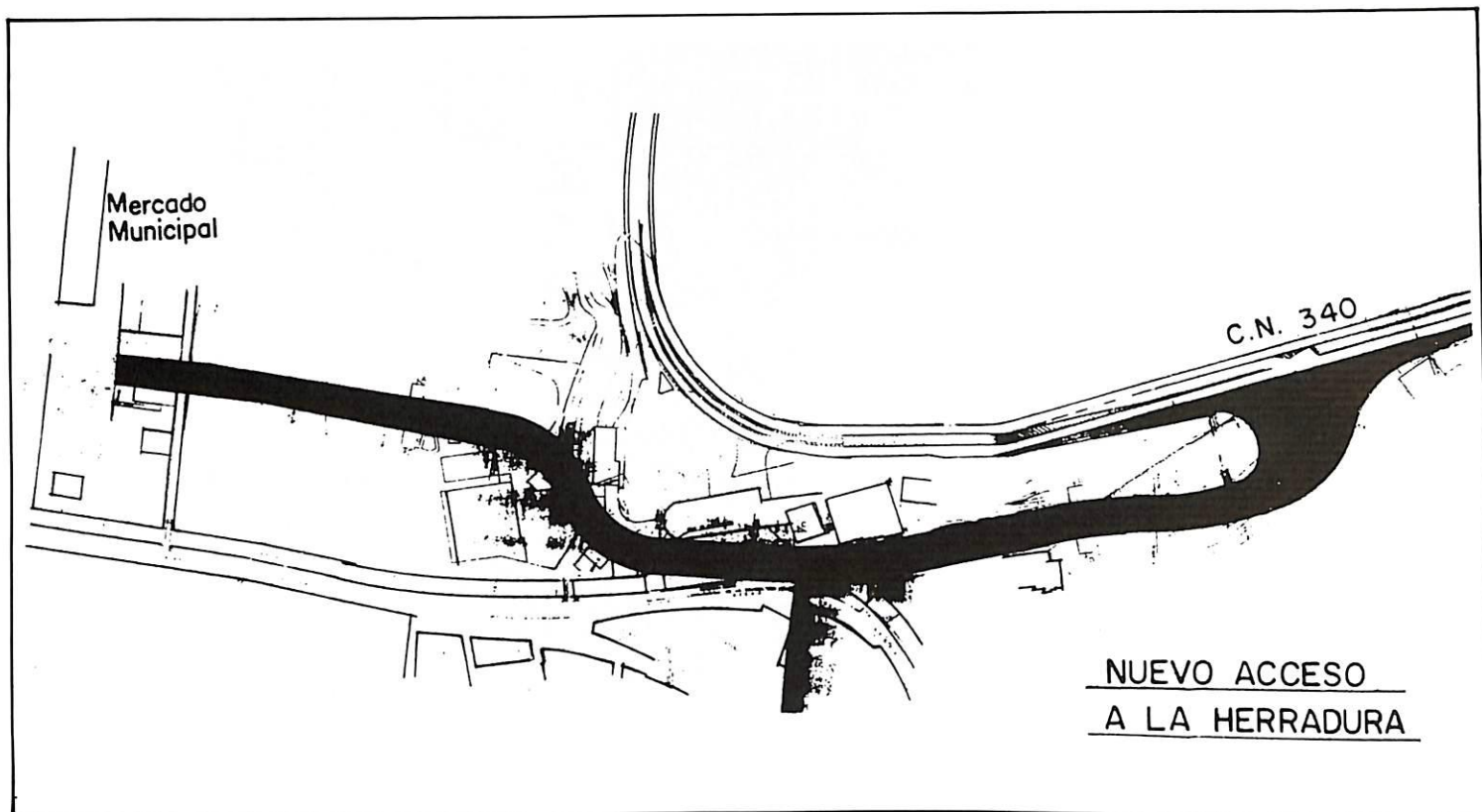

Los problemas de tráfico en Acera del Pilar llegarán a su fin.

Norte y Sur de la calle Guadix, el nuevo acceso a La Herradura, la urbanización del vial entre la N-340 y el Tesorillo, la urbanización del camino viejo de Velilla, la red viaria del P-4 con el nuevo puente sobre el Río Verde, el vial paralelo a San Cristóbal desde el Pabellón hasta Chinasol, el Paseo marítimo desde China Gorda a Cotobro y su posible prolongación hasta Marina del Este, los nuevos accesos a Almuñécar desde la carretera nacional a través de La Paloma hacia el P-4 y a través del edificio San Cecilio hacia la Avda. Costa del Sol.

- Potenciar la creación de aparcamientos, tanto públicos como los de la Plaza Nueva en La Herradura (en ejecución), el aparcamiento subterráneo de la Plaza de San Cristóbal, los aparcamientos específicos para camiones en la zona de La Paloma y, muy especialmente, el gran aparcamiento público al aire libre previsto en el P-4. En relación a los aparcamientos privados, se van a potenciar las medidas urbanísticas tendentes a incrementar el número de plazas de aparcamientos por edificios construidos.
- Establecimiento progresivo del aparcamiento limitado en todas

aquellas zonas cuya actividad comercial así lo demande.

- Mejora de la señalización informativa urbana que permita un más fácil desplazamiento por la ciudad a los numerosos automovilistas foráneos.
- Impulsar un mejor servicio público en los transportes urbanos, tanto en lo referente a los autobuses que van a mejorar la cali-

dad de su material móvil, como la periodicidad de sus trayectos e incluso estudiar la creación de nuevas líneas, como en el servicio de taxi con el incremento de cuatro nuevas licencias y nuevas paradas ya acordadas con la correspondiente Asociación del Taxi.

- Apoyo continuado a las reivindicaciones de nuestra comarca para la ejecución de las autovías



La Herradura contará pronto con su aparcamiento subterráneo.



Bailén-Motril y Adra-Málaga, que tienen una gran importancia para el desarrollo socio-económico de la zona y que son mostradas a modo de "espantajo" por el gobierno PSOE siempre en proximidad de elecciones, pero que tenemos perfectamente claro que sólo una presión ciudadana fuerte y sostenida conseguirá sacar a nuestra provincia del último lugar, no solo en renta per cápita, sino también en infraestructura e inversiones estatales.

La conexión de la calle Guadix una pronta realidad.

UNA POLICÍA MUNICIPAL AL SERVICIO DEL CIUDADANO

Es voluntad de los andalucistas el que nuestra policía local tenga una amplia funcionalidad que no puede limitarse a la ordenación del tráfico, sino que a pesar de las cortapisas legales existentes debe contribuir en la defensa de la seguridad ciudadana y realizar todo tipo de servicio social acorde con sus competencias y responsabilidades. Este mero papel auxiliar que la normativa legal reserva a la policía local, dificulta el desarrollo de su actividad, sobre todo en el campo de la prevención y lucha contra el delito, pero a pesar de ello, entendemos que al ser la policía local la que está en un contacto más directo con los ciudadanos debemos potenciar al máximo su actuación. En este sentido vamos a adoptar las siguientes medidas:

— Mejora de la dotación cuantitativa y cualitativa de la Policía Local. En el primer caso vamos a elevar hasta 42 el número de sus miembros, cifra esta que se adecua a los porcentajes calificados como idóneos por el Consejo de Europa. En el aspecto cualitativo vamos a mantener e incrementar los cursos de formación profesional que permita conseguir una policía eficaz al servicio de los ciudadanos.

— Creación de la Junta Local de Seguridad con el objetivo de coordinar las actuaciones en las dis-

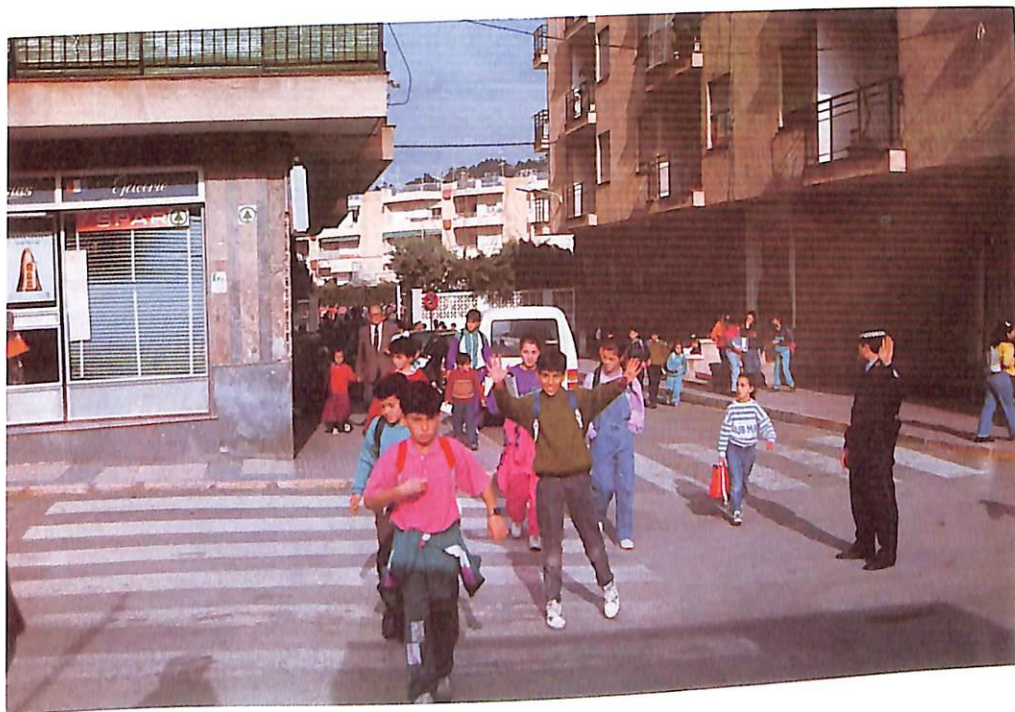

Protegen nuestra seguridad.

tintas fuerzas de orden público y al mismo tiempo serviría de cauce de participación de las distintas colectividades ciudadanas en todos los asuntos que atañen a su seguridad.

- Creación de la Junta Local de Protección Civil con una importante labor en materia de prevención, y en su caso de actuación, ante situaciones catastróficas.
- Creación de unidades de intervención inmediata dotadas del material necesario y cuyos componentes serán escrupulosamen-

te seleccionados a través de su perfil social y psicológico.

- Potenciación de la policía de barrio con una labor de colaboración y ayuda al ciudadano.
- Puesta en funcionamiento del 092, ya solicitado por el Ayuntamiento, que permita una comunicación fácil y rápida con la policía local.
- Creación de un sistema centralizado de alarma donde puedan conectarse con carácter voluntario todos los mecanismos de alarmas de locales públicos y privados.

LA VIVIENDA: "UN DERECHO IRRENUNCIABLE DE TODOS LOS CIUDADANOS"

Un derecho constitucional como el tener cada familia una vivienda no es una mera declaración, sino algo de gran trascendencia para cualquier colectividad. La distribución de competencias entre las distintas administraciones responsabiliza a la Junta de Andalucía de la promoción de viviendas públicas para atender las necesidades de los sectores menos favorecidos de la sociedad. Ello no supone que el Ayuntamiento se inhiba de este problema sino que tenemos una firme voluntad de incidir en este asunto que tiene unas características muy singulares en Almuñécar. Sorprendentemente, frente a cerca de 15.000 viviendas que se encuentran vacías la mayor parte del año, tenemos un mercado de alquiler extremadamente caro y difícil porque sus propietarios prefieren tener sus viviendas disponibles para obtener una buena renta en verano que atender las demandas de la población local.

Por otra parte, la carestía del suelo motivada por la fuerte especulación existente que a su vez se debe a la escasez de suelo urbano disponible dada la política restrictiva de la Junta de Andalucía al respecto, nos lleva a la situación en que hay una demanda de viviendas sociales que afectan en torno a las 500 familias.

Nuestra actuación va a tener un doble eje:



Las viviendas sociales cubren una necesidad básica de los ciudadanos.

- Vamos a impulsar a la Junta de Andalucía para que haga frente a sus competencias y responsabilidades y construya nuevas promociones de viviendas sociales en nuestro municipio. Pretendemos en este período se termine de una vez por todas con la lamentable paralización del complejo de las 25 viviendas de La Herradura, que según la información facilitada será en el año 1992, y junto a ello realizar una nueva promoción de 100 viviendas sociales.
- Vamos a estudiar la viabilidad de

crear una empresa municipal de vivienda con la finalidad de que sea el propio Ayuntamiento el que promueva la construcción de viviendas asequibles a las personas con menores recursos económicos.

Como complemento de estas dos actuaciones, en la revisión del Plan de Urbanismo, vamos a habilitar una mayor disponibilidad de suelo para primera residencia que disminuya la presión especuladora existente en la actualidad, y con ello los precios del suelo, y por consiguiente, los de las viviendas.

PARTICIPACIÓN CIUDADANA: "ENTRE TODOS SEGUIREMOS AVANZANDO"

Es una voluntad firme de los andalucistas el impulsar todos los mecanismos necesarios para facilitar la participación ciudadana en la gestión pública. Entendemos que la democracia no consiste exclusivamente en elegir unos representantes cada cuatro años. Tan importante como ello es que el ciudadano pueda conocer, dar su opinión e incidir en la gestión diaria del Ayuntamiento y el derecho que le asiste de exigir una rendición de cuentas al finalizar el mandato de sus representantes.

Nuestros objetivos se van a basar en el desarrollo de los mecanismos ya

existentes de participación ciudadana, facilitando una información continuada y objetiva que estimule dicha participación y la puesta en funcionamiento de nuevos procedimientos imaginativos, capaces de integrar, al máximo posible de ciudadanos y sectores sociales y económicos en la gestión de la cosa pública.

- Potenciaremos el papel de Radio Tropical y Televisión Tropical de Almuñécar como canal de conocimiento e información de la realidad cotidiana de nuestro municipio, facilitando el contacto y la

integración de los distintos sectores y núcleos de población en torno a un objetivo común que se resume en la firme voluntad de que Almuñécar sigue avanzando. En este sentido vamos a adoptar todas las medidas necesarias que permitan acabar con el monopolio televisivo que propicia el gobierno PSOE en clara actitud contraria al derecho constitucional a dar y recibir libremente información, dotando a los almuñequeros de su propia televisión local que ha recibido la adhesión, como servicio público que es, de la gran



Reivindicamos nuestra televisión.

mayoría de los ciudadanos y que solo a una escasa minoría cargada de prejuicios parece molestar. Mantener las reuniones periódicas entre el equipo de gobierno municipal y los vecinos como forma de conocer directamente sus ideas, iniciativas, y problemas, y al mismo tiempo para conocer el desarrollo de la gestión municipal.

Participación de los ciudadanos en la gestión municipal a través de los órganos de gestión autonómica, como son los Patronatos de Turismo, Subtropicales, Deportes, los Consejos Locales de la 3.^a edad y Bienestar Social, el recientemente creado Patronato de Viviendas de la 3.^a edad y Consejo Escolar Municipal, el Patronato de próxima creación de Educación Infantil, Consejo Local de Consumo...

Por último, dada la creciente importancia de la colonia residencial extranjera en nuestra ciudad y en tanto se

adecúan los mecanismos legales que les permitan su participación activa como electores y candidatos para las elecciones municipales, vamos a poner en marcha un "Consejo consultivo de extranjeros en Almuñécar", en

el que participarán representantes de las asociaciones ya constituidas como la francófona, nórdica, danesa, etc., junto con personalidades representativas de este sector de la población y que se convertirá en un cauce

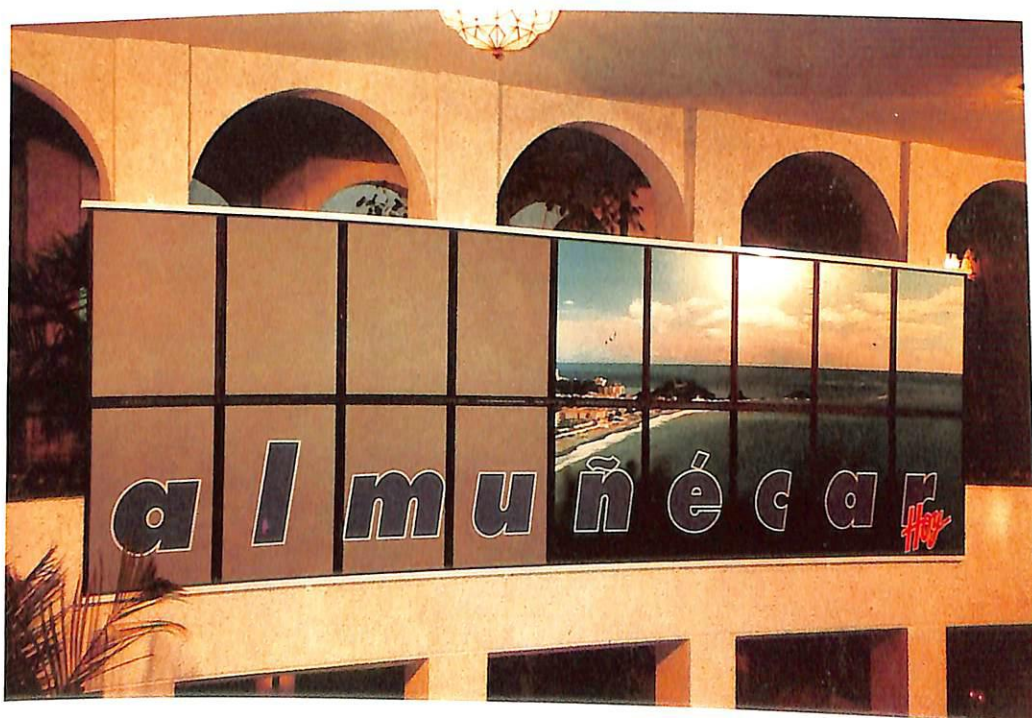

Las exposiciones sobre la gestión municipal. Un Ayuntamiento abierto y participativo.



Boda civil en la Casa de la Cultura.

de información y participación de los mismos en la gestión pública local.

En definitiva, como entendemos que este hermoso proyecto que se lla-

ma Almuñécar es cosa de todos, estamos firmemente convencidos de que sólo con la participación activa de los ciudadanos, cada uno con sus pro-

pias responsabilidades y colaborando solidariamente podemos SEGUIR AVANZANDO.



Inauguración de la plaza Pablo Picasso.



EQUIPAMIENTO PÚBLICO
PLAN PARCIAL P-4
(BARRIO FIGARES)

Estadio, Centro de Salud, Ferial, Aparcamientos, Zona Escolar y Deportiva, Centro Comercial, Zonas Verdes... Un nuevo concepto de Ciudad.



Los Proyectos más destacados de Nuestro Programa

- Puesta en funcionamiento de las obras del Río de la Miel (terminadas).
- Finalización obras Río Guadalfeo a Río Verde (ejecutadas en un 90%).
- Depuradora de aguas residuales para reutilización agrícola (en adjudicación).
- Estudio viabilidad construcción pantanetas para reserva de agua para abastecimiento.
- Promocionar dos mil nuevas plazas hoteleras de tres y cuatro estrellas.
- Creación Escuela Municipal de Hostelería (en calle San Miguel).
- Creación Escuela Municipal de Idiomas (en calle San Miguel).
- Potenciar la atracción turística del parque Aqua-Tropic (adquirido por Altursa).
- Centro Hípico de Taramay (en construcción).
- Complejo ecológico de Peña Escrita (en construcción).
- Museo gastronómico El Horno de Cándida (en construcción).
- Potenciar Almuñécar como ciudad de congresos.
- Reivindicación irrenunciable de la Presa de Otívar.
- Demandar construcción del canal desde la Presa de Béznar hasta Río Verde.
- Estudio viabilidad construcción pantaneta en Río Jate.
- Participación de los agricultores en la comercialización a través de Tropical Fruits.
- Incrementar la prestación de servicios del Centro Experimental El Zahorí.
- Continuar pavimentando caminos agrícolas.
- Iniciar construcción Puerto Pesquero (pendiente concesión administrativa).
- Consolidar nuestro centro artesanal como Casa de Oficios.
- Zoco permanente de artesanía en cortijos del parque El Majuelo.
- Continuar impulsando creación puestos de trabajo en sector privado y público.
- Construcción depósito abastecimiento El Portichuelo, San Juan y El Chileno.
- Construcción depósito suministro zona alta de Coto bro.
- Informatización y automatización de la red de abastecimiento de agua.
- Saneamiento Coto bro y paseo marítimo hasta China Gorda.
- Saneamiento en Los Pinos y Punta de la Mona.
- Prolongación red de saneamiento hasta Playa de Cabria.
- Ampliación y mejora alumbrado público.
- Iluminación artística de los peñones.
- Paseo marítimo China Gorda-Coto bro (en ejecución).
- Paseo marítimo Andrés Segovia 3.ª fase (en adjudicación).
- Paseo marítimo Playa del Pozuelo.
- Paseo marítimo sector poniente Punta de la Mona (en tramitación).
- Paseo marítimo de Coto bro a Marina del Este (estudio de viabilidad).
- Caseta de la Cruz Roja en Velilla (proyecto técnico realizado).
- Instalación de servicios y duchas en playas (en ejecución).
- Regeneración playas Puerta del Mar y Caletilla (convenio MOPU 1991).
- Recuperación Playa la Veintiuna y Cala en China Gorda y Coto bro (en ejecución).
- Surtidor en el Peñón de Afuera (en ejecución).
- Parque público La Sandovala (200.000 metros cuadrados).
- Parque público La Herradura-Playa (24.800 metros cuadrados).
- Parque público La Galera (47.800 metros cuadrados).
- Parque público Los Pinos (35.000 metros cuadrados).
- Parque público La Paloma (14.700 metros cuadrados).
- Parque público Barrio Fígares (43.000 metros cuadrados).
- Parque público Las Maravillas (11.400 metros cuadrados).
- Parque público Cerro Gordo (37.400 más 300.000 metros cuadrados).
- Plaza pública junto Barranco de la Cruz entre Chinasol y vial paralelo a San Cristóbal.
- Parque infantil de tráfico en Punta Velilla (en expropiación).
- Parque infantil en Torrecuevas (en expropiación).
- Parque infantil zona calle Guadix.
- Mirador de Coto bro, Cerro Gordo y Colina de Los Marineros.
- Complejo infantil cine Auditorium.
- Encauzamiento tramo final Barranco de la Cruz (en proyecto).
- Urbanización Avda. Salobreña (en ejecución).
- Urbanización BarranquilloCamino del Cementerio (en ejecución).
- Urbanización segunda fase Camino de Velilla (en proyecto).
- Urbanización Tesorillo-Nacional 340 (en ejecución).
- Urbanización tramo centro y sur calle Guadix (en adjudicación).
- Urbanización vial acceso Pabellón de Deportes (en proyecto).

Otro Avance importante hacia la Almuñécar que queremos

- Urbanización vial paralelo Paseo San Cristóbal.
- Acerado Laderas de Castelar (en ejecución).
- Urbanización Avda de Cala (en proyecto).
- Desvío y urbanización Carretera Suspiro entre Carrera y Puente (convenio urbanístico).
- Urbanización Avda. del Mediterráneo (Lo Colorado).
- Urbanización 2.ª fase Barranco de la Cruz (en exposición).
- Urbanización Colina de la Cruz.
- Urbanización vial nuevo acceso a La Herradura (proyecto técnico).
- Urbanización Maravillas Norte (en ejecución).
- Urbanización Callejón de Hurtado (en proyecto).
- Pavimentación vial principal Urbanización Coto bro.
- Pueste sobre el Río Verde (en proyecto).
- Guardería infantil en Barrio Fígares.
- Nueva guardería infantil en La Herradura-Playa.
- Colegio 8 unidades en San Cristóbal (en ejecución).
- Ampliación colegios Las Gaviotas y Río Verde (adjudicados).
- Edificio Sede TVT en la antigua pescadería.
- Consultorio médico en La Herradura (proyecto técnico).
- Nuevo centro de Salud en Barrio Fígares.
- Aparcamientos subterráneos en La Herradura (en ejecución).
- Promoción de cien nuevas viviendas sociales en Almuñécar.
- Construcción grupo 25 viviendas sociales en La Herradura (programado para 1992).
- Estadio Municipal de Deportes (en adjudicación).
- Complejo Piscinas cubiertas climatizadas (en ejecución).
- Pista de Skate en La Carrera (en ejecución).
- Pista polideportiva en La Noria (adjudicada).
- Complejo polideportivo Punta Velilla.
- Campo de Golf en La Galera.
- Parque zoológico en La Galera.
- Pista de competición de Skate en Barrio Fígares (proyecto técnico).
- Gradas cubiertas Campo de fútbol Las Tejas.
- Complejo polideportivo La Galera.
- Complejo polideportivo La Herradura-playa.
- Complejo polideportivo Los Pinos.
- Complejo polideportivo Cármenes del Mar.
- Circuito vial paralelo a Río Verde.
- Pista de patinaje sobre hielo en plaza Kuwait (en ejecución).
- Pista de Squash en plaza de Kuwait (en ejecución).
- Remodelación pistas polideportivas colegios.
- Conservatorio de Música y Centro de arte Flamenco en Palacete Escamado (en ejecución).
- Centro-cultural en Torrecuevas (antigua corrida).
- Casa de la Juventud en Pensión Marina.
- Teatro Municipal en La Caleta.
- Rehabilitación integral del Castillo Árabe (en ejecución).
- Complejo cultural-recreativo en La Herradura-Playa.
- Monumento al agua en plaza de la Estación (en ejecución).
- Centro Social en Avda. Rey Juan Carlos (en proyecto).
- Encauzamiento Río Verde entre la carretera y la playa (programación MOPU).
- Estudio viabilidad aparcamientos subterráneos plaza San Cristóbal.
- Recuperación 700.000 metros cuadrados para uso público a través de planes parciales.
- Revisión del plan General de Ordenación Urbana.
- Potenciar Plan de rehabilitación de los cascos históricos.
- Completar la informaticación de la Administración municipal.
- Puesta en funcionamiento del programa de ayuda a domicilio.
- Construcción consultorio médico Velilla-Taramay.
- Fluoración permanente del agua de abastecimiento.
- Creación del Consejo Local de Consumo.
- Instalaciones complementarias sede Universidad de Granada en Casa Morgan (en adjudicación).
- Instalación de Ferial permanente en zona de La Paloma.
- Creación del Patronato de Educación Infantil.
- Creación Escuela municipal de Danza.
- Potenciar Almuñécar como jardín botánico de Europa.
- Adquisición barco ecológico.
- Clausura del vertedero y puesta en funcionamiento del vertedero comarcal (en tramitación).
- Instalación de contenedores específicos para el vidrio.
- Aparcamientos reservados para camiones en La Paloma.
- Gran aparcamiento para vehículos al aire libre en la zona del P-4.
- Apoyo a las reivindicaciones de las autovías Bailén-Motril y Adra-Nerja.
- Reivindicar nuestros juzgados en la revisión de la Ley de Plantas.
- Puesta en funcionamiento del 092.
- Creación de las Juntas Locales de Seguridad Ciudadana y de Protección Civil.
- Creación Escuela municipal de Jardinería.



SEGUIMOS AVANZANDO



LA HERRADURA:

Un destacado papel en el futuro
de nuestro Municipio

VOTA

PARTIDO ANDALUCISTA

